



ОФИСЫ РОЗНИЧНЫХ ПРОДАЖ Г. ЧЕРЕПОВЕЦ

• 520-008 • 54-54-54\*630-007 • 64-82-82  
 • +7-921-838-17-17 • 62-60-62\*630-009 • +7-931-517-20-10  
 • +7-921-066-24-00  
 ♦ ул.Краснодонцев, д.3Г ♦ Московский пр.,д.51А ♦ Окружная,д.4

ОТДЕЛ ОПТОВЫХ ПРОДАЖ

• +7-900-500-80-75 Роман • +7-921-252-40-44 Екатерина  
 • +7-931-517-20-12 Леонид • 64-81-81 Алёна  
 • +7-921-835-13-72 Александр

25.06.26

**ЛАЗЕРНАЯ РЕЗКА ПО ИНДИВИДУАЛЬНЫМ ЗАКАЗАМ - 100 руб за 1 п.м.**  
 (ТОЛЩИНА ЛИСТА 0,3-4ММ , Р-Р 1500-3000-100 руб, 4-20мм - 150 руб)

**ПРОФНАСТИЛ В НАЛИЧИИ**

| Наименование         | Покрытие                  | Цена за шт/цвет*/длина  | Цена за квм |
|----------------------|---------------------------|---|-------------|
| С-8 эконом           | Цинк                      | 525 руб (1205x1500) 629 руб (1205x1800) 699 руб (1205x2000)   | 290         |
| С-8 эконом           | 3005, 6005,<br>7024, 8017 | 630 руб (1205x1500), 757 руб (1205x1800), 841 руб (1205*2000) | 349         |
| С-8 эконом           | 7024/7024                 | 814 руб (1205x1500) 976 руб (1205x1800) 1085 руб (1205x2000)  | 450         |
| С-8 Стандарт Цинк    | Цинк                      | 737 руб (1205x1800) 820 руб (1205x2000)                       | 340         |
| С-8 Стандарт Полимер | 7024, 8017                | 911 руб (1205x1800), 1012 руб (1205*2000)                     | 420         |
| Гладкий лист 0,55мм  | Цинк                      | 1560 руб (1250*2500)  | 499         |
| Гладкий лист 0,7мм   | Цинк                      | 1797 руб (1250*2400)  | 599         |
| Гладкий лист 1,0 мм  | Цинк                      | 1938 руб (1250*2500)  | 620         |
| Гладкий лист 1,2 мм  | Цинк                      | 2345 руб (1250*2500)  | 750         |
| Гладкий лист 2 мм    | Цинк                      | 4192 руб (1242*2500)  | 1350        |
| Гладкий лист 2,5 мм  | Цинк                      | 2845 руб (1250*2500)  | 910         |

Без дополнительной упаковки

**ПРОФНАСТИЛ ПО ВАШИМ РАЗМЕРАМ**

Цена за кв.м с НДС

**АКЦИЯ!**

Профнастил Стандарт+ 1015, 3003, 3020, 5002, 5021, 6002, 6029 С-8 – 510 руб/квм, С-20 – 530 руб/квм, С-21 -590 руб/квм, гладкий лист - 500 руб/квм

Профнастил Стандарт+ 8019 С-8 – 570 руб/квм, С-20 – 610 руб/квм, С-21 -660 руб/квм, гладкий лист - 560 руб/квм

Профнастил Премьер 7016, 807 С-8 – 520 руб/квм, С-20 – 550 руб/квм, С-21 -605 руб/квм, гладкий лист - 510 руб/квм

Профнастил Премьер 5013 С-8 – 560 руб/квм, С-20 – 590 руб/квм, С-21 -645 руб/квм, гладкий лист - 550 руб/квм

| Характеристика | С-8<br>1205мм (1150 мм)   |       | МП - 20<br>1150 мм (1100 мм)  |       | С - 21<br>1055 мм (1000 мм)  |       | Гладкий лист  |       | Гладкий лист в пленке   |       |     |
|----------------|---|-------|---|-------|--|-------|---|-------|---|-------|-----|
|                |  |       |  |       |  |       |  |       |  |       |     |
|                | Скид.   | Розн. | Скид.   | Розн. | Скид.  | Розн. | Скид.   | Розн. | Скид.   | Розн. |     |
| Цинк           | Стандарт  | 339   | 357   | 365   | 384  | 395   | 416   | 329   | 346   | -     | -   |
|                | Стандарт+   | 375   | 395   | 405   | 426  | 440   | 463   | 365   | 384   | -     | -   |
|                | Премьер   | 420   | 442   | 440   | 463  | 480   | 505   | 410   | 432   | -     | -   |
| Полимер        | Стандарт  | 425   | 447   | 447   | 471  | 495   | 521   | 415   | 437   | 435   | 458 |
|                | Стандарт+   | 495   | 521   | 520   | 547  | 570   | 600   | 485   | 511   | 505   | 532 |
|                | Премьер   | 545   | 574   | 569   | 599  | 620   | 653   | 535   | 563   | 555   | 584 |
| Двусторонний   | 580   | 611   | 620   | 653   | 670  | 705   | 570   | 600   | 590   | 621   |     |
| Матовый        | 680   | 716   | 715   | 753   | 780  | 821   | 670   | 705   | 690   | 726   |     |
| Дерево/камень  | 730   | 768   | 760   | 800   | 830  | 874   | 720   | 758   | 740   | 779   |     |

**ГЛАДКИЙ ЛИСТ**

| Цена за кв.м | 0,6 | 0,7 | 0,8 | 0,9  | 1    | 1,5 и 2,0  |
|--------------|-----|-----|-----|------|------|------------|
| Цинк         | 544 | 602 | 669 | 720  | 950  | по запросу |
| Полимер      | 657 | 840 | 902 | 1018 | 1210 | по запросу |

**цена за п.м.**

**СТРОИТЕЛЬНЫЙ ПРОФНАСТИЛ**

|              | Н-75 800 (750)         | 0,7                  | 0,8                  | 0,9                 | 1                    | 1,2               | 1,5               |                    |
|--------------|------------------------|----------------------|----------------------|---------------------|----------------------|-------------------|-------------------|--------------------|
| Цинк         | 725                    | 850                  | 885                  | 1200                | по запросу           | по запросу        | по запросу        |                    |
| Полимер      | 1020                   | 1098                 | 1220                 | 1488                | по запросу           | по запросу        | по запросу        |                    |
| Цена за кв.м | С-21<br>1055 (1000)    | МП-35<br>1076 (1035) | НС-35<br>1060 (1000) | С-44<br>1047 (1000) | НС-44<br>1052 (1000) | Н-57<br>800 (750) | Н-60<br>902 (845) | Н-114<br>807 (750) |
| Цинк         | 0,6 - 560<br>0,7 - 680 | от 505               | от 512               | от 519              | по запросу           | по запросу        | от 641            | от 1367            |
| Полимер      | от 438                 | от 691               | от 691               | от 696              | по запросу           | по запросу        | от 897            | от 1868            |

\* 1. Доплата 30 руб. за м2 на небольшой объем (до 10м2) при покупке профнастила и монтеррея.

2. При заказе изделия из металла с толщиной высокой точности доплата 15% к скидочной цене прайса.

**МЕТАЛЛОЧЕРЕПИЦА МОНТЕРРЕЙ 1190мм (1100 мм) ПО ВАШИМ РАЗМЕРАМ**

Цена за кв.м.

**АКЦИЯ!**

Монтеррей Премьер 807, 9010 - 570 руб.

Монтеррей Премьер 5005, 5013 - 599 руб.

**Премьер**
**Матовый**
**Скид.**
**Розн.**
**Скид.**
**Розн.**
**585**
**616**
**720**
**758**
**МЕТАЛЛОЧЕРЕПИЦА Quadro Profi**

цена по запросу

**МЕТАЛЛОЧЕРЕПИЦА\***

| ТИП ПОКРЫТИЯ  | ЛАМОНТЕРРА<br>1190 мм (1100 мм) |       | ТРАМОНТАНА<br>1200 мм (1155 мм) |       | МОНТЕКРИСТО<br>1200 мм (1150 мм) |       | МОНТЕРРОСА<br>1170 мм (1110 мм) |       |
|---------------|---------------------------------|-------|---------------------------------|-------|----------------------------------|-------|---------------------------------|-------|
|               | Скид.                           | Розн. | Скид.                           | Розн. | Скид.                            | Розн. | Скид.                           | Розн. |
| Norman        | 660                             | 695   | 740                             | 779   | 715                              | 753   | 729                             | 767   |
| Viking MP E   | 960                             | 1011  | 1010                            | 1063  | 996                              | 1048  | 990                             | 1042  |
| Puretan       | 859                             | 904   | 940                             | 989   | 930                              | 979   | 930                             | 979   |
| Purman        | 1099                            | 1157  | 1130                            | 1189  |                                  |       | 1085                            | 1142  |
| Cloudy        | 1057                            | 1113  | 1065                            | 1121  | 1052                             | 1107  | 1050                            | 1105  |
| Agneta        | 1057                            | 1113  | 1068                            | 1124  | 1052                             | 1107  | 1050                            | 1105  |
| Valori        | 765                             | 805   | 823                             | 866   | 810                              | 853   | 810                             | 853   |
| Pure Tech Mat | 859                             | 904   | 940                             | 989   | 930                              | 979   | 930                             | 979   |
| Mat MP        | 751                             | 791   | 805                             | 847   | 795                              | 837   | 790                             | 832   |

**КОМПЛЕКТУЮЩИЕ ДЛЯ КРОВЛИ**

| Название   | Характеристика   | Скид.                        | Розн. |      |
|--|--|------------------------------|-------|------|
| Снегодержатель<br>«ПрофильЦентр» д.25                        | <br>труба Ø25 мм, толщ. 0,9 мм, толщ. 1,2мм  | х/к Полимер 1,5м 2 опоры     | 830   | 874  |
|  |  | х/к Полимер 3м, 4 опоры      | 1390  | 1463 |
|  |  | цинк. Полимер 1,5м 2 опоры   | 850   | 895  |
|  |  | цинк. Полимер 1,5 м, 3 опоры | 1100  | 1158 |
|  |  | цинк. Полимер 3м, 4 опоры    | 1690  | 1779 |
| Снегодержатель<br>«ПрофильЦентр», овал 40*20                 | <br>Плоскоовальная труба 40*20, толщ 1,2 мм,   | х/к Полимер 1,5 м 2 опоры    | 900   | 947  |
|  |  | х/к Полимер 3м 4 опоры       | 1750  | 1842 |
|  |  | цинк. Полимер 1,5 м 2 опоры  | 1050  | 1105 |
|  |  | цинк. Полимер 1,5 м 3 опоры  | 1300  | 1368 |
| Снегодержатель МегаЭКОНОМ»                                   | d25*3000, 4 опоры  | 3005, 6005                   | 999   | 1052 |
|  |  |                              |       |      |
| Снегодержатель трубчатый<br>NewLine, 3м, 4 опоры             | труба Ø 25мм, толщ 0.9мм, кронштейн трапециевидный 363x138 мм без ребер жесткости, толщ. 1,2мм                     | Полимер                      | 1700  | 1789 |
| Снегодержатель трубчатый<br>NewLine 40x20 мм, 3м, 4 опоры    | труба плоскоовальная 20x40 мм, толщ. 0,9 мм, кронштейн трапециевидный 363x138 мм без ребер жесткости, толщ. 1,2 мм | Полимер                      | 2100  | 2211 |
| Снегодержатель трубчатый<br>Vegastok                         | Φ 25 3000 мм   | Полимер                      | 1330  | 1400 |
|  |  | Полимер                      | 1570  | 1653 |
| Снегодержатель BORGE длина 1 м                               | <br>Снегодержатель BORGE   | Полимер                      | 1200  | 1263 |
| Снегодержатель BORGE<br>длина 1,5 м                          |  | Цинк                         | 1800  | 1895 |
| Снегодержатель BORGE<br>длина 3 м                            |  | Полимер                      | 1950  | 2053 |
|  |  | Цинк                         | 3900  | 4105 |
| Дымник для трубы "Стандарт"                                  | <br>Дымник для трубы "Стандарт"  | Полимер                      | 3900  | 4105 |
|  |  | 390 Цинк                     | 3500  | 3684 |
|  |  | 390 Полимер                  | 3900  | 4105 |
|  |  | 510 Цинк                     | 4900  | 5158 |
|  |  | 510 Полимер                  | 5450  | 5737 |
| Флюгеры  |  | от 5350                      |       |      |
| Уплотнитель МП - 20 1,1 м                                    | верхний и нижний для мп-20   | 21                           |       |      |
| Уплотнитель НС - 21 1 м                                      | универсальный для НС-21  | 20                           |       |      |
| Уплотнитель Н-57 0,75 м                                      | верхний и нижний для Н-57  | 47                           |       |      |
| Уплотнитель Н-75 0,75 м                                      | верхний и нижний для Н-75  | 50                           |       |      |
| Уплотнитель универсальный<br>самоклеющийся, открытопопристый | 30x40 мм длина 1000мм  | 139                          |       |      |
|  | 30x40 мм длина 2000мм  | 250                          |       |      |
|  | 20x40 мм длина 1000мм  | 75                           |       |      |
| Уплотнитель Монтеррей  | верхний и нижний 1,1 м   | 36                           |       |      |
| Лента ПСУЛ 20Х6/30   | 5600 мм  | 310                          |       |      |

1. Доплата 30 руб за квм на небольшой объем (до 10 квм) при покупке профнастила и Монтеррея.













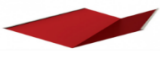

2. При покупке металлочерепицы Ламонтерра, Трамонтана, Монтекристо и Монтерросо обязательна к заказу упаковка. Цена от 300 руб/п.м.

**ОФИСЫ РОЗНИЧНЫХ ПРОДАЖ Г. ЧЕРЕПОВЕЦ**

• 520-008 • 54-54-54•630-007 • 64-82-82  
 • +7-921-838-17-17 • 62-60-62•630-009 • +7-931-517-20-10  
 • +7-921-066-24-00  
 • ул.Краснодонцев, д.3Г • Московский пр.,д.51А • Окружная,д.4

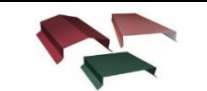
**ОТДЕЛ ОПТОВЫХ ПРОДАЖ**

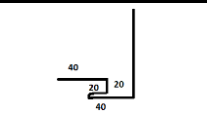
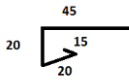
• +7-900-500-80-75 Роман • +7-921-252-40-44 Екатерина  
 • +7-931-517-20-12 Леонид • 64-81-81 Алёна  
 • +7-921-835-13-72 Александр









| <b>ДОБОРНЫЕ ЭЛЕМЕНТЫ ДЛЯ КРОВЛИ. ИЗГОТОВИМ ПО ВАШИМ РАЗМЕРАМ.<br/>                     за доборный элемент с матовым покрытием и цветом под Дерево доплата 50 руб</b> |   |   |     |     |      |      |
|---|---|---|-----|-----|------|------|
| Доборный элемент<br>длина 2м  | Наименование  | ЕИ  | Zn  |     | ПЭ   |      |
|    | Конек 15*150*150*15                                   | шт  | 390 | 411 | 485  | 511  |
|   | Конек 15*200*200*15                                   | шт  | 530 | 558 | 640  | 674  |
|   | Конек 15*250*250*15                                   | шт  | 690 | 726 | 840  | 884  |
|    | Конек фигурный 15*150*20*30*20*150*15                 | шт  | 495 | 521 | 590  | 621  |
|   | Конек фигурный 15*165*20*30*20*165*15                 | шт  | 499 | 525 | 615  | 647  |
|   | Конек фигурный 15*190*20*30*20*190*15                 | шт  | 580 | 611 | 690  | 726  |
|    | Ветровая доска для МП-20, С-21 15*20*50*85*20*15      | шт  | 340 | 358 | 410  | 432  |
|   | Ветровая доска для МЧ 15*20*100*120*20*15             | шт  | 380 | 400 | 450  | 474  |
|   | Ветровая доска для МЧ 15*20*120*120*20*15             | шт  | 430 | 453 | 495  | 521  |
|   | Ветровая доска для С-8 15*100*100*20*15               | шт  | 299 | 315 | 390  | 411  |
|    | Отлив 20*100*20*15                                    | шт  | 230 | 242 | 260  | 274  |
|   | Отлив 20*150*20*15                                    | шт  | 280 | 295 | 320  | 337  |
|   | Отлив 20*200*20*15                                    | шт  | 335 | 353 | 380  | 400  |
|    | Ендова внешняя/нижняя 15*150*150*15                   | шт  | 390 | 411 | 485  | 511  |
|   | Ендова внешняя/нижняя 15*100*200*15                   | шт  | 399 | 420 | 490  | 516  |
|   | Ендова внешняя/нижняя фигурная<br>15*150*150*15       | шт  | 520 | 547 | 640  | 674  |
|    | Карнизная планка 100*69*15                            | шт  | 260 | 274 | 330  | 347  |
|    | Угол внешний /внутренний с подгибами<br>15*50*50*15   | шт  | 210 | 221 | 250  | 263  |
|    | Угол внешний /внутренний с подгибами<br>15*100*100*15 | шт  | 320 | 337 | 420  | 442  |
|    | Водосток 15*70*60*70*15                               | шт  | 315 | 332 | 350  | 368  |
|   | Водосток 15*100*60*100*15                             | шт  | 365 | 384 | 420  | 442  |
|   | Водосток с держателем 65*60*65*60*15                  | шт  | 370 | 389 | 440  | 463  |
|    | Парапет 15*50*350*50*15                               | шт  | 530 | 558 | 710  | 747  |
|   | Парапет 15*20*100*550*100*20*15                       | шт  | 850 | 895 | 1150 | 1211 |
|   | Парапет 15*20*50*110*110*50*20*15                     | шт  | 480 | 505 | 570  | 600  |
|    | Держатель для водостока 60*70*375                     | шт  | 50  | 53  | 60   | 63   |
|    | J-фаска для софита 40*20*20*40*200                    | шт  |     |     | 490  | 516  |
|    | J-профиль для софита 45*20*20*15                      | шт  |     |     | 270  | 284  |
|    | Финишная планка для J-фаски софита 40*20*15           | шт  |     |     | 250  | 263  |
|    | Кровельная вентиляция и антенные выходы               | <b>Весь ассортимент представлен на сайте в разделе "Всё для кровли"</b> |     |     |      |      |

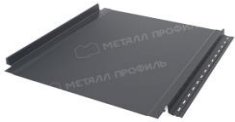

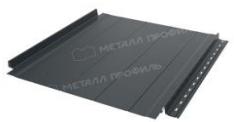
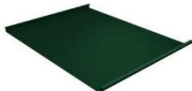

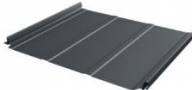

**ОФИСЫ РОЗНИЧНЫХ ПРОДАЖ Г. ЧЕРЕПОВЕЦ**

• 520-008 • 54-54-54•630-007 • 64-82-82  
 • +7-921-838-17-17 • 62-60-62•630-009 • +7-931-517-20-10  
 • +7-921-066-24-00  
 • ул.Краснодонцев, д.3Г • Московский пр.,д.51А • Окружная,д.4

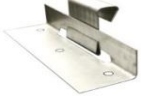
**ОТДЕЛ ОПТОВЫХ ПРОДАЖ**

• +7-900-500-80-75 Роман • +7-921-252-40-44 Екатерина  
 • +7-931-517-20-12 Леонид • 64-81-81 Алёна  
 • +7-921-835-13-72 Александр

| ФАЛЬЦЕВАЯ КРОВЛЯ  |   |       |   |       |  |       |   |       |
|---|---|-------|---|-------|--|-------|---|-------|
| ТИП ПОКРЫТИЯ  |  |       |  |       |  |       |  |       |
|   | FASTCLICK<br>Гладкая 0,5  |       | FASTCLICK-B<br>(Волна) 0,5  |       | FASTCLICK-H<br>(Накатка) 0,5   |       | FASTCLICK-T<br>(Трапеция) 0,5   |       |
|   | Скид.   | Розн. | Скид.   | Розн. | Скид.  | Розн. | Скид.   | Розн. |
| Norman  | 725   | 763   | 725   | 763   | 725  | 763   | 725   | 763   |
| Viking MP 0,45  | 785   | 826   | 785   | 826   | 785  | 826   | 785   | 826   |
| Viking MP E   | 1263  | 1329  | 1263  | 1329  | 1263   | 1329  | 1263  | 1329  |
| Puretan   | 915   | 963   | 915   | 963   | 915  | 963   | 915   | 963   |
| Purman  | 1260  | 1326  | 1260  | 1326  | 1260   | 1326  | 1260  | 1326  |
| Valori  | 915   | 963   | 915   | 963   | 915  | 963   | 915   | 963   |
| Pure Tech Mat   | 995   | 1047  | 995   | 1047  | 995  | 1047  | 995   | 1047  |
| Mat MP  | 880   | 926   | 880   | 926   | 880  | 926   | 880   | 926   |
|   | GRAPHITE45 0,45мм   |       |   |       |  |       | 775   | 816   |
|   | CORUNDUM50 0,5мм  |       |   |       |  |       | 730   | 768   |
|   | CORUNDUM50 матовый 0,5мм  |       |   |       |  |       | 875   | 921   |
|   | Rooftop Бархат 0,5мм  |       |   |       |  |       | 1020  | 1074  |
|   | PURRUS и PURRUS матовый 0,5мм   |       |   |       |  |       | 1060  | 1116  |
|   | PURRUS Pro матовый 0,5мм  |       |   |       |  |       | 1250  | 1316  |
|   | Rooftop Кашемир и Rooftop Кашемир матовый 0,5мм                                   |       |   |       |  |       | 1370  | 1442  |
|   | GreenCoat Pural BT матовый 0,5мм  |       |   |       |  |       | 2525  | 2658  |
|  | Фальц двойной стоячий<br>(625/550) 0,5мм  |       |   |       |  |       | По запросу  |       |
|  | Фальц двойной стоячий Line<br>(625/550) 0,5 мм                                    |       |   |       |  |       | По запросу  |       |
|  | Кликфальц (542/510) 0,5 мм  |       |   |       |  |       | По запросу  |       |
|  | КликфальцLine (542/510)<br>0,5 мм   |       |   |       |  |       | По запросу  |       |
|  | Кликфальц Pro (517/470)<br>0,5 мм   |       |   |       |  |       | По запросу  |       |
|  | Кликфальц Pro Line(517/470) 0,5 мм  |       |   |       |  |       | По запросу  |       |
|  | Кликфальц pro gofr (517/470) 0,5 мм   |       |   |       |  |       | По запросу  |       |
|   | Упаковка для фальца клеть   |       |   |       |  |       | По запросу  |       |

|   |  |                   |
|---|--|-------------------|
|   | <b>Кляммер кровельный неподвижный нерж. 25мм</b>                         | <b>По запросу</b> |
|  | <b>Кляммер кровельный скользящий нерж. 25мм</b>                          | <b>По запросу</b> |
|  | <b>Аэроэлемент конька GrandLine 240x2500 (2,5м) (черный, коричневый)</b> | <b>По запросу</b> |
|  | <b>Аэроэлемент конька GrandLine 240x5000 (5м) (черный, коричневый)</b>   | <b>По запросу</b> |
|  | <b>Лента вентиляционная карниза ПВХ коричневая 100x5000</b>              | <b>490</b>        |
|  | <b>Лента коньковая BORGE 240мм*5м (8017,7024)</b>                        | <b>1150</b>       |











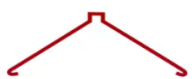





**ОФИСЫ РОЗНИЧНЫХ ПРОДАЖ Г. ЧЕРЕПОВЕЦ**

• 520-008 • 54-54-54•630-007 • 64-82-82  
• +7-921-838-17-17 • 62-60-62•630-009 • +7-931-517-20-10  
• +7-921-066-24-00

• ул.Краснодонцев, д.3Г • Московский пр.,д.51А • Окружная,д.4

**ОТДЕЛ ОПТОВЫХ ПРОДАЖ**

• +7-900-500-80-75 Роман • +7-921-252-40-44 Екатерина  
• +7-931-517-20-12 Леонид • 64-81-81 Алёна  
• +7-921-835-13-72 Александр









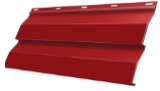

| <b>ДОБОРНЫЕ ЭЛЕМЕНТЫ ДЛЯ ФАЛЬЦЕВОЙ КРОВЛИ</b>                                       |   |            |       |
|---|---|------------|-------|
| Цена указана за доборы<br>длиной 2 п.м.   | Наименование  | ПЭ         |       |
|   |   | Скид.      | Розн. |
|    | Конек 15*150*20*40*20*150*15  | 610        | 642   |
|   | Конек 15*190*20*40*20*150*15  | 650        | 684   |
|    | Конек для односкатной кровли 15*20*160*160*20*15  | 580        | 611   |
|    | Ветровая доска для фальцевой кровли 15*30*65*100*20*15                                    | 380        | 400   |
|    | Ветровая доска для фальцевой кровли 15*30*35*50*100*20*15                                 | 460        | 484   |
|   | Ендова нижняя для фальцевой кровли 15*300*300*15  | 900        | 947   |
|  | Карнизная планка 100*65*15  | 320        | 337   |
|  | Карнизная планка для фальцевой кровли 130*30*80*15  | 390        | 411   |
|  | Планка примыкания к штробу 20*60*20*15  | 250        | 263   |
|  | Планка примыкания боковая 125*60*25*15  | 360        | 379   |
|  | Планка примыкания верхняя 150*130*20*15   | 450        | 474   |
|  | Планка крепежная для фальцевой кровли 50*17*30  | 190        | 200   |
|  | Вентилируемый прогон опорный фальц 0,5мм (0,5 м)  | По запросу |       |
|  | Вентилируемый прогон опорный фальц 0,5мм (0,43 м)   | По запросу |       |
|  | Снегозадержатель для фальцевой кровли<br>GrandLine 1м                                     | По запросу |       |
|  | Снегозадержатель для фальцевой кровли<br>GrandLine 3м                                     | По запросу |       |
|  | Борге Снегозадержатель трубчатый для фальцевой кровли<br>BORGE 1,5м/3м., 2/4 опоры, Zn/ПЭ | По запросу |       |

**ОФИСЫ РОЗНИЧНЫХ ПРОДАЖ Г. ЧЕРЕПОВЕЦ**

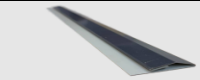
• 520-008 • 54-54-54-630-007 • 64-82-82  
• +7-921-838-17-17 • 62-60-62-630-009 • +7-931-517-20-10  
• +7-921-066-24-00  
• ул.Краснодонцев, д.3Г • Московский пр.,д.51А • Окружная,д.4

**ОТДЕЛ ОПТОВЫХ ПРОДАЖ**

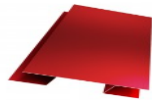
• +7-900-500-80-75 Роман • +7-921-252-40-44 Екатерина  
• +7-931-517-20-12 Леонид • 64-81-81 Алёна  
• +7-921-835-13-72 Александр

| <b>МЕТАЛЛОСАЙДИНГ В НАЛИЧИИ</b>                                     |  |   |       |                 |       |            |       |
|---|--|---|-------|-----------------|-------|------------|-------|
| Софит L-брус 15*240 мм  |  | 158 руб (900*264) 9003 140 руб (790*264) 9003                                       |       |                 |       | 665        |       |
| Софит Евро-брус Премьер7024   |  | 510 руб (370*2120) 592 руб (370*2460) 594 руб (370*2470) 1094 руб (370*4550)        |       |                 |       | 650        |       |
| <b>МЕТАЛЛОСАЙДИНГ И ДОБОРНЫЕ ЭЛЕМЕНТЫ</b>                           |  |   |       |                 |       |            |       |
| Наименование  |  | Полимер   |       | Брашированный   |       | Под дерево |       |
|   |  | Скид.   | Розн. | Скид.           | Розн. | Скид.      | Розн. |
| Евро – брус<br>ширина 370(340) мм<br>с микроволной/без микроволны   |  | АКЦИЯ!<br>6005, 8004, 9003  | 550   | 579             |       |            |       |
| Евро – брус<br>ширина 370(340) мм<br>с микроволной/без микроволны   |  | 5021, 8019  | 630   | 663             |       |            |       |
| Евро – брус<br>ширина 370(340) мм<br>с микроволной/без микроволны   |  |    | 590   | 621             |       | 850        | 895   |
| Евро – брус<br>Двусторонний   |  |   | 700   | 737             |       |            |       |
| Блок-хаус<br>ширина 356 (330) мм                                    |  |    |       |                 |       | 849        | 894   |
| Корабельная доска<br>ширина 260 (226) мм                            |  |   | 545   | 574             |       | 840        | 884   |
| Сайдинг L брус 264 (240) мм   |  |  | 576   | 606             |       | 849        | 894   |
| Сайдинг XL брус 360 (335) мм  |  |   | 576   | 606             |       | 849        | 894   |
| Софит L-брус 15*240 мм  |  |  | 576   | 606             |       | 863        | 908   |
| <b>ДОБОРНЫЕ ЭЛЕМЕНТЫ САЙДИНГА</b>                                   |  |   |       |                 |       |            |       |
| Наименование  |  | Полимер   |       | Под дерево      |       |            |       |
|   |  | Скид.   | Розн. | Скид.           | Розн. |            |       |
| Планка начальная<br>50*20*20*15*2000                                |  |  | 195   | 205             | 290   | 305        |       |
| Планка завершающая<br>30*20*40*2000                                 |  |  | 240   | 253             | 350   | 368        |       |
| Угол<br>наружный/внутренний<br>15*80*80*15*2000                     |  |  | 410   | 432             | 520   | 547        |       |
| Планка стыковочная<br>15*80*15*2000                                 |  |  | 230   | 242             | 330   | 347        |       |
| Планка стыковочная<br>сложная<br>35*20*20*80*20*20*35*2000          |  |  | 470   | 495             | 630   | 663        |       |
| Угол<br>наружный/внутренний<br>сложный<br>35*20*20*80*80*20*20*35*2 |  |  | 590   | 621             | 795   | 837        |       |
| <b>ПРОФИЛЬ ДЛЯ ГИПСОКАРТОНА</b>                                     |  |   |       |                 |       |            |       |
| РАЗМЕР  |  | ЦЕНА ЗА ШТ  |       | РАЗМЕР          |       | ЦЕНА ЗА ШТ |       |
| 75*40/ 0,45мм   |  | 150   |       | 17*20/ 0,38 мм  |       | 40         |       |
| 60*27/ 0,45мм   |  | 130   |       | 100*40 / 0,6мм  |       | 380        |       |
| 50*50 / 0,38мм  |  | 120   |       | 100*50 / 0,45мм |       | 190        |       |
| 27*28 / 0,45 мм   |  | 60  |       |                 |       |            |       |

**ОФИСЫ РОЗНИЧНЫХ ПРОДАЖ Г. ЧЕРЕПОВЕЦ**

• 520-008 • 54-54-54-630-007 • 64-82-82  
• +7-921-838-17-17 • 62-60-62-630-009 • +7-931-517-20-10  
• +7-921-066-24-00  
 ☞ ул.Краснодонцев, д.3Г ☞ Московский пр.,д.51А ☞ Окружная,д.4

**ОТДЕЛ ОПТОВЫХ ПРОДАЖ**

• +7-900-500-80-75 Роман • +7-921-252-40-44 Екатерина  
• +7-931-517-20-12 Леонид • 64-81-81 Алёна  
• +7-921-835-13-72 Александр

**ФАСАДНЫЕ КАССЕТЫ СОБСТВЕННОГО ПРОИЗВОДСТВА  
ВОЗМОЖНА ЛЮБАЯ ТОЛЩИНА И ЛЮБОЙ ЦВЕТ**

| Размер фасадной кассеты, мм | Площадь фасадной кассеты (рабочая площадь), м2 | Цена за 1 шт | Цена за м2 |
|-----------------------------|--|--------------|------------|
| 535x535                     | 0,286  | 470          | 1643       |
| 535x660                     | 0,353  | 565          | 1601       |
| 535x910                     | 0,487  | 750          | 1540       |
| 1160x535                    | 0,621  | 950          | 1530       |
| 1160x740                    | 0,859  | 1250         | 1455       |
| 1160x910                    | 1,056  | 1500         | 1420       |

**КОМПЛЕКТУЮЩИЕ К ФАСАДНЫМ КАССЕТАМ ОЦИНКОВАННЫЕ**

| Наименование  | Толщина стали, мм | ЕИ   | Цена |
|---|-------------------|------|------|
| <i>Фасадный кронштейн подконструкции 50x50</i>          | 2                 | шт   | 25   |
| <i>Фасадный кронштейн подконструкции 50x100</i>         | 2                 | шт   | 35   |
| <i>Фасадный кронштейн подконструкции 50x150</i>         | 2                 | шт   | 42   |
| <i>Фасадный кронштейн подконструкции 50x200</i>         | 2                 | шт   | 45   |
| <i>Фасадный кронштейн подконструкции 50x250</i>         | 2                 | шт   | 52   |
| <i>Омега-профиль 15x45x45x45x15</i>                     | 0,7               | п.м. | 175  |
| <i>Омега-профиль 20x20x60x20x20</i>                     | 0,7               | п.м. | 170  |
| <i>Омега-профиль 20x20x60x20x20 цвет 6005</i>           | 0,7               | п.м. | 185  |
| <i>Омега-профиль 20x20x60x20x20</i>                     | 1,2               | п.м. | 260  |
| <i>Омега-профиль 15x45x45x45x15</i>                     | 1,2               | п.м. | 290  |
| <i>Двусторонний покрас Омега-профиля 15x45x45x45x15</i> |                   | п.м. | 198  |
| <i>Двусторонний покрас Омега-профиля 20x20x60x20x20</i> |                   | п.м. | 150  |
| <i>Уголок 40x40</i>                                     | 1,2               | п.м. | 120  |
| <i>Уголок 40x40</i>                                     | 1,5               | п.м. | 145  |
| <i>Уголок 40x40</i>                                     | 2                 | п.м. | 185  |
| <i>Уголок 50x50</i>                                     | 1,2               | п.м. | 150  |
| <i>Уголок 50x50</i>                                     | 1,5               | п.м. | 180  |
| <i>Уголок 50x50</i>                                     | 2                 | п.м. | 230  |
| <i>Уголок 50x40</i>                                     | 1,2               | п.м. | 140  |
| <i>Уголок 50x40</i>                                     | 1,5               | п.м. | 160  |
| <i>Уголок 50x40</i>                                     | 2                 | п.м. | 230  |
| <i>Уголок 60x40</i>                                     | 1,2               | п.м. | 160  |
| <i>Уголок 60x40</i>                                     | 1,5               | п.м. | 180  |
| <i>Уголок 60x40</i>                                     | 2                 | п.м. | 240  |
| <i>Паронитовая прокладка Ду 50</i>                      |                   | шт   | 20   |

1. В прайс-листе указаны стандартные размеры фасадных кассет, стоимость фасадных кассет по эскизам заказчика рассчитывается индивидуально по факту согласования рабочего проекта.

2. Расчет площади кассет производится по рабочей площади.

3. Рабочая площадь – видимая (выступающая часть) фасадной кассеты.

4. Максимальный размер кассеты – 1165x1915 мм.

5. Для расчета стоимости угловой кассеты 90 ° применяется коэффициент = 1,5

6. Доставка рассчитывается индивидуально.

7. На большой объем предоставляется скидка.

**ОФИСЫ РОЗНИЧНЫХ ПРОДАЖ Г. ЧЕРЕПОВЕЦ**

• 520-008 • 54-54-54-630-007 • 64-82-82  
 • +7-921-838-17-17 • 62-60-62-630-009 • +7-931-517-20-10  
 • +7-921-066-24-00

📍 ул.Краснодонцев, д.3Г 📍 Московский пр.,д.51А 📍 Окружная,д.4

**ОТДЕЛ ОПТОВЫХ ПРОДАЖ**

• +7-900-500-80-75 Роман • +7-921-252-40-44 Екатерина  
 • +7-931-517-20-12 Леонид • 64-81-81 Алёна  
 • +7-921-835-13-72 Александр

| <b>ВИНИЛОВЫЙ САЙДИНГ</b>   |           |                   |
|--|-----------|-------------------|
| Наименование   | Еи        | Цена              |
| <b>Döcke STANDART</b>  |           |                   |
| <i>DÖCKE Standart Сайдинг (D4,5DL, Корабельный брус) все цвета</i>                         | <i>шт</i> | <i>По запросу</i> |
| <i>DÖCKE Standart Сайдинг (D5C, Ёлочка) все цвета</i>                                      | <i>шт</i> | <i>По запросу</i> |
| <i>Софит сплошной/перфорированный/ с центральной перфорацией (Пломбир)</i>                 | <i>шт</i> | <i>По запросу</i> |
| <i>Софит сплошной/перфорированный/ с центральной перфорацией (Каштан, Графит, Шоколад)</i> | <i>шт</i> | <i>По запросу</i> |
| <b>Döcke PREMIUM</b>   |           |                   |
| <i>DÖCKE Premium Сайдинг (D4.5D, Корабельный брус) все цвета</i>                           | <i>шт</i> | <i>По запросу</i> |
| <i>DÖCKE Premium Сайдинг (D4,7T, Блок-хаус) все цвета</i>                                  | <i>шт</i> | <i>По запросу</i> |
| <i>DÖCKE Premium Сайдинг (D6S, Брус) все цвета</i>   | <i>шт</i> | <i>По запросу</i> |
| <i>Софит сплошной/перфорированный/ с центральной перфорацией (Пломбир)</i>                 | <i>шт</i> | <i>По запросу</i> |
| <i>Софит сплошной/перфорированный/ с центральной перфорацией (Каштан, Графит, Шоколад)</i> | <i>шт</i> | <i>По запросу</i> |
| <b>Döcke LUX *</b>   |           |                   |
| <i>DÖCKE LUX Сайдинг (D4.5D,Корабельный брус) все цвета</i>                                | <i>шт</i> | <i>По запросу</i> |
| <i>DÖCKE LUX Сайдинг (D4,7T Бревно, Блок-хаус) все цвета</i>                               | <i>шт</i> | <i>По запросу</i> |
| <i>DÖCKE LUX Сайдинг (D5C, Ёлочка) все цвета</i>   | <i>шт</i> | <i>По запросу</i> |
| <i>DÖCKE LUX Сайдинг (D6S, Брус) все цвета</i>   | <i>шт</i> | <i>По запросу</i> |
| <i>Софит сплошной/перфорированный/ с центральной перфорацией все цвета</i>                 | <i>шт</i> | <i>По запросу</i> |
| <i>DÖCKE LUX сайдинг под камень (ROCKY) все цвета</i>                                      | <i>шт</i> | <i>По запросу</i> |
| <i>DÖCKE LUX сайдинг под камень (BERGART) все цвета</i>                                    | <i>шт</i> | <i>По запросу</i> |

**БлокХаус**

**Брус**

**Софит**

\* Döcke LUX Сайдинг- открытая дата производства

**ОФИСЫ РОЗНИЧНЫХ ПРОДАЖ Г. ЧЕРЕПОВЕЦ**





• 520-008 • 54-54-54•630-007 • 64-82-82  
 • +7-921-838-17-17 • 62-60-62•630-009 • +7-931-517-20-10  
 • +7-921-066-24-00

♦ ул.Краснодонцев, д.3Г ♦ Московский пр.,д.51А ♦ Окружная,д.4

**ОТДЕЛ ОПТОВЫХ ПРОДАЖ**

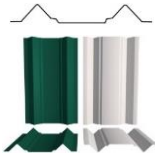
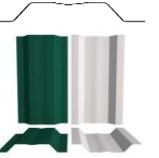
• +7-900-500-80-75 Роман • +7-921-252-40-44 Екатерина  
 • +7-931-517-20-12 Леонид • 64-81-81 Алёна  
 • +7-921-835-13-72 Александр

**МЕТАЛЛИЧЕСКИЙ ШТАКЕТНИК ПОД ЗАКАЗ ПО ВАШИМ РАЗМЕРАМ\***
**Закругление в подарок**

| Наименование   | Евро –<br>штaketник<br>100 мм   |       | М -<br>штaketник<br>105 мм  |       | П - штaketник<br>110 мм   |       | Эко-Премиум –<br>штaketник<br>110мм  |       | Премиум -<br>штaketник<br>120мм   |       | Премиум –<br>текстурирова<br>нный 110мм   |       |
|--|---|-------|---|-------|---|-------|--|-------|---|-------|---|-------|
|  | Скид.   | Розн. | Скид.   | Розн. | Скид.   | Розн. | Скид.  | Розн. | Скид.   | Розн. | Скид.   | Розн. |
| Профиль  |  |       |  |       |  |       |  |       |  |       |  |       |
| Цинк   | 57  | 60    | 62  | 65    | 63  | 66    | 62   | 65    | 65  | 68    | 70  | 74    |
| Полимер  | 63  | 66    | 65  | 68    | 67  | 71    | 74   | 78    | 82  | 86    | 85  | 89    |
| 1018, 9003,<br>8004 (распродажа ост.)                            |   |       |   |       |   |       | 69   | 73    | 72  | 76    | 80  | 84    |
| 1015, 3003, 3020, 5002,<br>5013, 5021, 6002, 6029,<br>7016, 8019 | 79  | 83    | 79  | 83    | 79  | 83    | 83   | 87    | 85  | 89    |   |       |
| Двусторонний   | 80  | 84    | 84  | 88    | 85  | 89    | 85   | 89    | 92  | 97    | 95  | 100   |
| Двусторонний<br>(порошковая<br>покраска)                         | 162   | 171   | 166   | 175   | 168   | 177   | 170  | 179   | 179   | 188   | 185   | 195   |
| Матовый  | 95  | 100   | 105   | 111   | 110   | 116   | 110  | 116   | 115   | 121   | 112   | 118   |
| Дерево/ камень   | 105   | 111   | 107   | 113   | 110   | 116   | 115  | 121   | 122   | 128   | 125   | 132   |

\* 1..Количество приобретаемого штaketника по заказу в штуках, должно быть кратно 10. По наличию на складе уточните у менеджера.



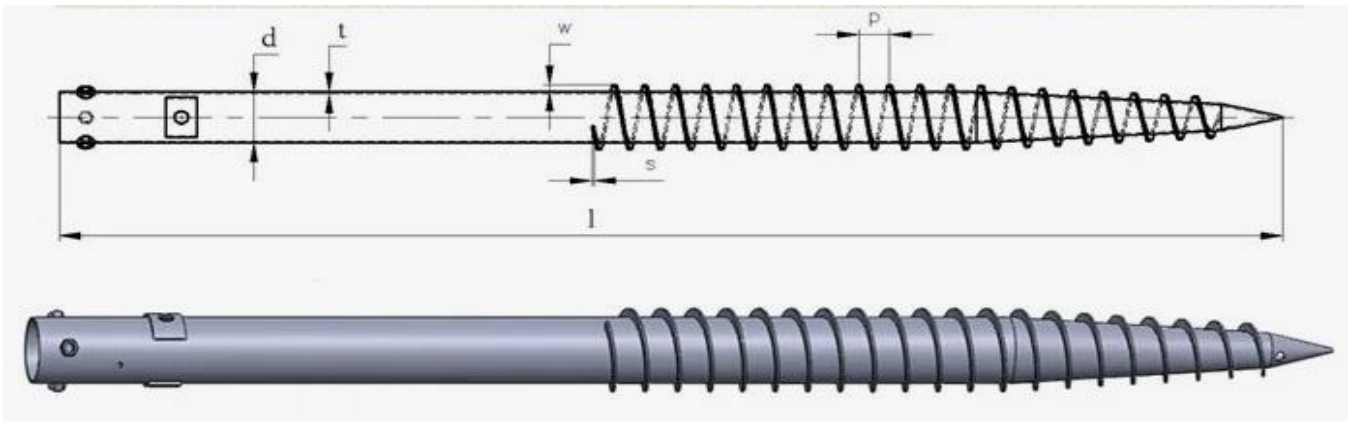

**СВАИ ШУРУП (СОБСТВЕННОЕ ПРОИЗВОДСТВО)**

| Диаметр/Длина, мм | 1000            |       | 1500  |       | 2000  |       | 2500  |       | 3000  |       | 3500  |       |
|-------------------|-----------------|-------|-------|-------|-------|-------|-------|-------|-------|-------|-------|-------|
|                   | скид.           | розн. | скид. | розн. | скид. | розн. | скид. | розн. | скид. | розн. | скид. | розн. |
| Свая шуруп 76     | Цена по запросу |       |       |       |       |       |       |       |       |       |       |       |
| Свая шуруп 89     |                 |       |       |       |       |       |       |       |       |       |       |       |

**ТРУБА ПРОФИЛЬНАЯ СОБСТВЕННОГО ПРОИЗВОДСТВА цена за п.м.\***

| Наименование | Размер  | Толщина | Покрас | Скид. | Розн. | Цена за тонну | цена за рез(руб) | в тонне бм(шт) |
|--------------|---------|---------|--------|-------|-------|---------------|------------------|----------------|
| Труба проф.  | 10x10   | 1,5     | 35     | 33    | 35    | 69000         | 10               | 441            |
| Труба проф.  | 15x15   | 1,2     | 52     | 37    | 39    | 69000         | 10               | 326            |
| Труба проф.  | 15x15   | 1,5     | 52     | 45    | 47    | 69000         | 10               | 270            |
| Труба проф.  | 15x15   | 2       | 52     | 55    | 58    | 65000         | 10               | 214            |
| Труба проф.  | 18x18   | 0,7     | 62     | 34    | 36    | 75000         | 15               | 437            |
| Труба проф.  | 18x18   | 1       | 62     | 45    | 47    | 75000         | 15               | 314            |
| Труба проф.  | 20x10   | 1,5     | 52     | 49    | 52    | 69000         | 15               | 270            |
| Труба проф.  | 20x20   | 0,7     | 69     | 39    | 41    | 75000         | 15               | 391            |
| Труба проф.  | 20x20   | 1       | 69     | 50    | 53    | 75000         | 15               | 280            |
| Труба проф.  | 20x20   | 1,2     | 69     | 55    | 58    | 71000         | 15               | 237            |
| Труба проф.  | 20x20   | 1,5     | 69     | 62    | 65    | 69500         | 15               | 194            |
| Труба проф.  | 20x20   | 2       | 69     | 76    | 80    | 66000         | 15               | 152            |
| Труба проф.  | 25x10   | 1,5     | 60     | 60    | 63    | 76000         | 15               | 226            |
| Труба проф.  | 25x25   | 0,55-1  | 86     | от 32 |       | от 63000      | 15               |                |
| Труба проф.  | 25x25   | 1       | 86     | 65    | 68    | 75000         | 15               | 221            |
| Труба проф.  | 25x25   | 1,2     | 86     | 75    | 79    | 73000         | 15               | 186            |
| Труба проф.  | 25x25   | 1,5     | 86     | 79    | 83    | 74000         | 15               | 152            |
| Труба проф.  | 25x25   | 2       | 86     | 92    | 97    | 63000         | 15               | 117            |
| Труба проф.  | 30x15   | 1,5     | 78     | 79    | 83    | 72000         | 15               | 170            |
| Труба проф.  | 30x20   | 1       | 86     | 67    | 71    | 75000         | 15               | 221            |
| Труба проф.  | 30x20   | 1,5     | 86     | 79    | 83    | 72000         | 15               | 151            |
| Труба проф.  | 30x20   | 2       | 86     | 99    | 104   | 63000         | 15               | 117            |
| Труба проф.  | 30x30   | 1       | 104    | 72    | 76    | 72000         | 20               | 182            |
| Труба проф.  | 30x30   | 1,2     | 104    | 78    | 82    | 69000         | 20               | 153            |
| Труба проф.  | 30x30   | 1,5     | 104    | 99    | 104   | 71000         | 20               | 124            |
| Труба проф.  | 30x30   | 2       | 104    | 118   | 124   | 64000         | 20               | 96             |
| Труба проф.  | 30x30   | 3       | 104    | 179   | 188   | 63000         | 20               | 67             |
| Труба проф.  | 40x20   | 0,8     | 104    | от 65 |       | от 69000      | 20               | 225            |
| Труба проф.  | 40x20   | 1,2     | 104    | 89    | 94    | 75000         | 20               | 153            |
| Труба проф.  | 40x20   | 1,5     | 104    | 96    | 101   | 70000         | 20               | 124            |
| Труба проф.  | 40x20   | 2       | 104    | 120   | 126   | 65900         | 20               | 96             |
| Труба проф.  | 40x20   | 3       | 104    | 169   | 178   | 62000         | 20               | 67             |
| Труба проф.  | 40x25   | 1,5     | 104    | 110   | 116   | 71000         | 20               | 114            |
| Труба проф.  | 40x25   | 2       | 104    | 125   | 132   | 63500         | 20               | 88             |
| Труба проф.  | 40x40   | 1,5     | 138    | 135   | 142   | 70000         | 20               | 91             |
| Труба проф.  | 40x40   | 2       | 138    | 157   | 165   | 63500         | 20               | 70             |
| Труба проф.  | 40x40   | 3       | 138    | 225   | 237   | 62000         | 20               | 48             |
| Труба проф.  | 50x25   | 1,5     | 130    | 127   | 134   | 70500         | 20               | 98             |
| Труба проф.  | 50x25   | 2       | 130    | 150   | 158   | 63900         | 20               | 75             |
| Труба проф.  | 50x40   | 1       | 156    | 110   | 116   | 73000         | 25               | 119            |
| Труба проф.  | 50x40   | 1,5     | 156    | 149   | 157   | 69000         | 25               | 81             |
| Труба проф.  | 50x40   | 2       | 156    | 175   | 184   | 63000         | 25               | 62             |
| Труба проф.  | 50x50   | 1,5     | 173    | 180   | 189   | 70000         | 25               | 72             |
| Труба проф.  | 50x50   | 2       | 173    | 217   | 228   | 68500         | 25               | 55             |
| Труба проф.  | 50x50   | 3       | 173    | 289   | 304   | 62000         | 25               | 38             |
| Труба проф.  | 60x30   | 1,5     | 156    | 169   | 178   | 72000         | 25               | 81             |
| Труба проф.  | 60x30   | 2       | 156    | 186   | 196   | 65100         | 25               | 61             |
| Труба проф.  | 60x40   | 1,5     | 173    | 179   | 188   | 72000         | 25               | 72             |
| Труба проф.  | 60x40   | 2       | 173    | 213   | 224   | 66500         | 25               | 55             |
| Труба проф.  | 60x40   | 3       | 173    | 285   | 300   | 62000         | 25               | 38             |
| Труба проф.  | 60x40   | 4       | 173    | 385   | 405   | 62000         | 25               | 29             |
| Труба проф.  | 60x60   | 1,5     | 207    | 225   | 237   | 73000         | 25               | 60             |
| Труба проф.  | 60x60   | 2       | 207    | 259   | 273   | 66500         | 25               | 45             |
| Труба проф.  | 60x60   | 3       | 207    | 349   | 367   | 62000         | 25               | 31             |
| Труба проф.  | 60x60   | 4       | 207    | 460   | 484   | 62000         | 25               | 24             |
| Труба проф.  | 80x40   | 2       | 207    | 259   | 273   | 66000         | 30               | 45             |
| Труба проф.  | 80x40   | 3       | 207    | 360   | 379   | 62000         | 30               | 31             |
| Труба проф.  | 80x60   | 2       | 242    | 290   | 305   | 66000         | 30               | 39             |
| Труба проф.  | 80x60   | 3       | 242    | 417   | 439   | 63000         | 30               | 26             |
| Труба проф.  | 80x60   | 4       | 242    | 530   | 558   | 63000         | 30               | 20             |
| Труба проф.  | 80x80   | 2       | 276    | 359   | 378   | 68500         | 40               | 34             |
| Труба проф.  | 80x80   | 3       | 276    | 505   | 532   | 65000         | 40               | 23             |
| Труба проф.  | 80x80   | 4       | 276    | 633   | 666   | 64000         | 40               | 17             |
| Труба проф.  | 80x80   | 5       | 276    | 899   | 946   | 63000         | 40               | 7(12м)         |
| Труба проф.  | 100x100 | 3       | 346    | 630   | 663   | 63900         | 40               | 18             |
| Труба проф.  | 100x100 | 4       | 346    | 790   | 832   | 62500         | 40               | 14             |
| Труба проф.  | 100x100 | 6       | 346    | 1299  | 1367  | 62500         | 40               | 9              |

|             |         |    |      |      |      |       |     |        |
|-------------|---------|----|------|------|------|-------|-----|--------|
| Труба проф. | 100x50  | 3  | 259  | 455  | 479  | 63000 | 40  | 24     |
| Труба проф. | 120x60  | 4  | 311  | 810  | 853  | 65000 | 50  | 15     |
| Труба проф. | 120x80  | 3  | 346  | 690  | 726  | 63000 | 50  | 18     |
| Труба проф. | 120x80  | 4  | 346  | 820  | 863  | 63000 | 50  | 14     |
| Труба проф. | 120x120 | 3  | 415  | 740  | 779  | 65000 | 50  | 15     |
| Труба проф. | 120x120 | 4  | 415  | 950  | 1000 | 62000 | 50  | 11     |
| Труба проф. | 160x80  | 4  | 415  | 1150 | 1211 | 64000 | 70  | 6(12м) |
| Труба проф. | 180x180 | 8  | 622  | 2100 | 2211 | 49000 | 70  | 4      |
| Труба проф. | 200x100 | 8  | 518  | 1850 | 1947 | 49000 | 70  | 4      |
| Труба проф. | 200x160 | 5  | 691  | 1560 | 1642 | 55000 | 80  | 6      |
| Труба проф. | 250x250 | 10 | 864  | 3630 | 3821 | 49000 | 100 | 2      |
| Труба проф. | 300x300 | 6  | 1037 | 2850 | 3000 | 49000 | 100 | 2      |

\* Цена указана на остаток на складе

**ТРУБА КРУГЛОГО СЕЧЕНИЯ цена за п.м.\***

| Наименование  | Размер | Толщина | Покрас | Скид. | Розн. | Цена за тонну | цена за рез(руб) | в тонне бм(шт) |
|---------------|--------|---------|--------|-------|-------|---------------|------------------|----------------|
| Труба круглая | 16     | 1,5     | 43     | 55    | 58    | 73000         | 10               | 305            |
| Труба круглая | 18     | 1,2     | 48     | 49    | 52    | 73000         | 10               | 329            |
| Труба круглая | 18     | 1,5     | 48     | 59    | 62    | 73000         | 10               | 268            |
| Труба круглая | 20     | 1,5     | 54     | 67    | 71    | 73000         | 15               | 239            |
| Труба круглая | 22     | 1,2     | 60     | 63    | 66    | 75000         | 15               | 265            |
| Труба круглая | 22     | 1,5     | 60     | 69    | 73    | 73000         | 15               | 215            |
| Труба круглая | 22     | 2       | 60     | 99    | 104   | 73000         | 15               | 165            |
| Труба круглая | 25     | 1       | 68     | 55    | 58    | 73000         | 15               | 276            |
| Труба круглая | 25     | 1,5     | 68     | 59    | 62    | 73000         | 15               | 188            |
| Труба круглая | 25     | 2       | 68     | 89    | 94    | 72000         | 15               | 144            |
| Труба круглая | 32     | 1       | 86     | 62    | 65    | 75000         | 20               | 213            |
| Труба круглая | 32     | 1,5     | 86     | 85    | 89    | 73000         | 20               | 145            |
| Труба круглая | 38     | 1,5     | 103    | 115   | 121   | 73000         | 20               | 121            |
| Труба круглая | 42     | 1,5     | 113    | 125   | 132   | 73000         | 25               | 109            |
| Труба круглая | 48     | 1,5     | 138    | 149   | 157   | 75000         | 25               | 95             |
| Труба круглая | 51     | 1,5     | 138    | 159   | 167   | 75000         | 25               | 89             |
| Труба круглая | 57     | 3       | 155    | 240   | 253   | 53000         | 25               | 41             |
| Труба круглая | 57     | 3,5     | 155    | 277   | 292   | 53000         | 25               | 35             |
| Труба круглая | 57     | 4       | 155    | 299   | 315   | 53000         | 25               | 31             |
| Труба круглая | 76     | 3       | 206    | 310   | 326   | 55000         | 25               | 30             |
| Труба круглая | 76     | 3,5     | 206    | 360   | 379   | 55000         | 25               | 26             |
| Труба круглая | 76     | 4       | 241    | 399   | 420   | 55000         | 25               | 23             |
| Труба круглая | 89     | 3       | 241    | 415   | 437   | 61000         | 30               | 25             |
| Труба круглая | 89     | 3,5     | 241    | 425   | 447   | 58000         | 30               | 22             |
| Труба круглая | 89     | 4       | 241    | 495   | 521   | 58000         | 30               | 19             |
| Труба круглая | 108    | 3       | 293    | 480   | 505   | 58000         | 40               | 21             |
| Труба круглая | 108    | 3,5     | 293    | 550   | 579   | 56000         | 40               | 18             |
| Труба круглая | 108    | 4       | 293    | 590   | 621   | 56000         | 40               | 16             |
| Труба круглая | 133    | 4       | 361    | 835   | 879   | 64000         | 50               | 13             |
| Труба круглая | 159    | 3,5     | 432    | 920   | 968   | 64000         | 50               | 12             |
| Труба круглая | 219    | 6       | 594    | 2490  | 2621  | 67000         | 60               | 5              |
| Труба круглая | 273    | 8       | 741    | 3850  | 4053  | 71000         | 70               | 3              |
| Труба круглая | 325    | 8       | 881    | 4550  | 4789  | 71000         | 80               | 3              |
| Труба ВГП     | 15     | 2,8     | 41     | 85    | 89    | 63000         | 10               | 127            |
| Труба ВГП     | 20     | 2,5     | 54     | 99    | 104   | 63000         | 10               | 109            |
| Труба ВГП     | 20     | 2,8     | 54     | 106   | 112   | 63000         | 10               | 98             |
| Труба ВГП     | 25     | 2,8     | 68     | 142   | 149   | 63000         | 10               | 77             |
| Труба ВГП     | 25     | 3,2     | 68     | 149   | 157   | 58000         | 10               | 68             |
| Труба ВГП     | 32     | 2,8     | 86     | 185   | 195   | 64000         | 15               | 60             |
| Труба ВГП     | 32     | 3,2     | 86     | 192   | 202   | 58000         | 15               | 53             |
| Труба ВГП     | 50     | 3,5     | 136    | 350   | 368   | 64000         | 20               | 33             |

**ТРУБА ПРОФИЛЬНАЯ ОЦИНКОВАННАЯ КВАДРАТНАЯ цена за п.м.\***

| Наименование | Толщина   | Скид.           | Розн. | Цена 1-5 т | Цена 5-20 т | цена за рез(руб) | в тонне бм(шт) |  |
|--------------|-----------|-----------------|-------|------------|-------------|------------------|----------------|--|
| 15x15        | 0,6       | 29              | 31    | 98000      | 97000       | 10               | 596            |  |
|              | 0,8       | 37              | 39    | 96000      | 95000       | 10               | 456            |  |
|              | 0,9       | 45              | 47    | 96000      | 95000       | 10               | 408            |  |
|              | 1         | 50              | 53    | 96000      | 95000       | 10               | 372            |  |
|              | 1,5       | 65              | 68    | 95000      | 94000       | 10               | 262            |  |
| 18x18        | 0,6       | 38              | 40    | 98000      | 97000       | 15               | 490            |  |
|              | 0,7       | 45              | 47    | 98000      | 97000       | 15               | 424            |  |
|              | 0,8       | 49              | 52    | 96000      | 95000       | 15               | 375            |  |
|              | 0,9       | 55              | 58    | 96000      | 95000       | 15               | 336            |  |
|              | 1         | 60              | 63    | 96000      | 95000       | 15               | 305            |  |
| 20x20        | 0,6       | 45              | 47    | 98000      | 97000       | 15               | 440            |  |
|              | 0,7       | 49              | 52    | 96000      | 95000       | 15               | 380            |  |
|              | 0,8       | 55              | 58    | 93000      | 92000       | 15               | 335            |  |
|              | 0,9       | 60              | 63    | 93000      | 92000       | 15               | 300            |  |
|              | 1         | 65              | 68    | 93000      | 92000       | 15               | 272            |  |
|              | 1,2       | 75              | 79    | 93000      | 92000       | 15               | 230            |  |
|              | 1,5       | 90              | 95    | 93000      | 92000       | 15               | 188            |  |
| 2            | 110       | 116             | 93000 | 92000      | 15          | 147              |                |  |
| 25x25        | 0,55-0,75 | Цена по запросу |       |            |             |                  | 15             |  |
|              | 0,8       | 69              | 73    | 96000      | 95000       | 15               | 265            |  |
|              | 0,9       | 79              | 83    | 96000      | 95000       | 15               | 237            |  |
|              | 1         | 89              | 94    | 96000      | 95000       | 15               | 214            |  |
|              | 1,2       | 99              | 104   | 96000      | 95000       | 15               | 181            |  |
|              | 1,5       | 115             | 121   | 96000      | 95000       | 15               | 148            |  |
|              | 2         | 138             | 145   | 96000      | 95000       | 15               | 114            |  |
|              | 0,8       | 85              | 89    | 96000      | 95000       | 20               | 219            |  |

30x30

|     |     |     |       |       |    |     |
|-----|-----|-----|-------|-------|----|-----|
| 0,9 | 90  | 95  | 96000 | 95000 | 20 | 196 |
| 1   | 105 | 111 | 93000 | 92000 | 20 | 177 |
| 1,2 | 120 | 126 | 93000 | 92000 | 20 | 148 |
| 1,5 | 160 | 168 | 93000 | 92000 | 20 | 121 |
| 2   | 180 | 189 | 93000 | 92000 | 20 | 93  |

\* Цена указана на остаток на складе

| <b>ТРУБА ПРОФИЛЬНАЯ ОЦИНКОВАННАЯ ПРЯМОУГОЛЬНАЯ цена за п.м.*</b> |           |       |       |            |             |                  |                |
|--|-----------|-------|-------|------------|-------------|------------------|----------------|
| Наименование   | Толщина   | Скид. | Розн. | Цена 1-5 т | Цена 5-20 т | цена за рез(руб) | в тонне бм(шт) |
| 30x20  | 0,7       | 67    | 71    | 98000      | 97000       | 20               | 301            |
|  | 0,8       | 72    | 76    | 95000      | 94000       | 20               | 265            |
|  | 0,9       | 80    | 84    | 95000      | 94000       | 20               | 237            |
|  | 1         | 85    | 89    | 95000      | 94000       | 20               | 214            |
|  | 1,2       | 90    | 95    | 95000      | 94000       | 20               | 181            |
|  | 1,5       | 115   | 121   | 95000      | 94000       | 20               | 147            |
|  | 2         | 145   | 153   | 95000      | 94000       | 20               | 114            |
| 40x20  | 0,65-1    | 77    | 81    | 89000      | 88000       | 20               |                |
|  | 0,8       | 79    | 83    | 95000      | 94000       | 20               | 219            |
|  | 0,9       | 89    | 94    | 95000      | 94000       | 20               | 196            |
|  | 1         | 99    | 104   | 93000      | 92000       | 20               | 177            |
|  | 1,2       | 110   | 116   | 93000      | 92000       | 20               | 148            |
|  | 1,5       | 122   | 128   | 85000      | 84000       | 20               | 121            |
|  | 2         | 165   | 174   | 85000      | 84000       | 20               | 93             |
| 50x40  | 1         | 225   | 237   | 85000      | 84000       | 20               | 65             |
|  | 1,1       | 150   | 158   | 96000      | 95000       | 20               | 116            |
|  | 1,2       | 160   | 168   | 96000      | 95000       | 20               | 106            |
|  | 1,2       | 170   | 179   | 96000      | 95000       | 20               | 97             |
|  | 1,3       | 185   | 195   | 96000      | 95000       | 20               | 90             |
|  | 1,4       | 195   | 205   | 96000      | 95000       | 20               | 84             |
|  | 1,5       | 210   | 221   | 95000      | 94000       | 20               | 78             |
| 60x30  | 2         | 270   | 284   | 95000      | 94000       | 20               | 60             |
|  | 1         | 149   | 157   | 96000      | 95000       | 20               | 116            |
|  | 1,2       | 175   | 184   | 96000      | 95000       | 20               | 97             |
|  | 1,5       | 219   | 231   | 96000      | 95000       | 20               | 78             |
|  | 2         | 275   | 289   | 96000      | 95000       | 20               | 60             |
| 60x40  | 3         | 385   | 405   | 93000      | 92000       | 20               | 42             |
|  | 1,5       |       |       |            |             | 20               | 70             |
|  | 2         |       |       |            |             | 20               | 53             |
| 60x60  | 3         |       |       |            |             | 20               | 36             |
|  | 1,5       | 310   | 326   | 96000      | 95000       | 20               | 58             |
|  | 1,5 фальц | 299   | 315   | 90000      | 89000       | 20               | 58             |
| <b>ТРУБА ОЦИНКОВАННАЯ КРУГЛАЯ цена за п.м.*</b>                  |           |       |       |            |             |                  |                |
| D16  | 0,7       | 33    | 35    | 99000      | 98000       | 20               | 600            |
|  | 0,8       | 39    | 41    | 99000      | 98000       | 20               | 529            |
|  | 0,9       | 43    | 43    | 99000      | 98000       | 20               | 473            |
|  | 1         | 46    | 46    | 99000      | 98000       | 20               | 429            |
|  | 1,2       | 53    | 56    | 98000      | 97000       | 20               | 362            |
|  | 1,5       | 62    | 65    | 95000      | 94000       | 20               | 296            |
| D25  | 0,7       | 49    | 52    | 99000      | 98000       | 20               | 378            |
|  | 0,8       | 55    | 58    | 99000      | 98000       | 20               | 332            |
|  | 0,9       | 65    | 68    | 99000      | 98000       | 20               | 296            |
|  | 1         | 70    | 74    | 96000      | 95000       | 20               | 268            |
|  | 1,2       | 83    | 87    | 95000      | 94000       | 20               | 225            |
| D32  | 1,5       | 99    | 104   | 95000      | 94000       | 20               | 182            |
|  | 0,7       | 65    | 68    | 99000      | 98000       | 20               | 293            |
|  | 0,8       | 75    | 79    | 99000      | 98000       | 20               | 257            |
|  | 0,9       | 80    | 84    | 99000      | 98000       | 20               | 230            |
|  | 1         | 89    | 94    | 96000      | 95000       | 20               | 207            |
| D38  | 1,2       | 99    | 104   | 95000      | 94000       | 20               | 174            |
|  | 1,5       | 120   | 126   | 95000      | 94000       | 20               | 140            |
|  | 0,7       | 75    | 79    | 99000      | 98000       | 20               | 246            |
|  | 0,8       | 85    | 89    | 99000      | 98000       | 20               | 216            |
|  | 0,9       | 95    | 100   | 99000      | 98000       | 20               | 192            |
| D42  | 1         | 109   | 115   | 96000      | 95000       | 20               | 174            |
|  | 1,5       | 149   | 157   | 95000      | 94000       | 20               | 117            |
|  | 0,8       | 95    | 100   | 96000      | 95000       | 20               | 195            |
|  | 0,9       | 110   | 116   | 96000      | 95000       | 20               | 174            |
|  | 1         | 115   | 121   | 96000      | 95000       | 20               | 157            |
|  | 1,2       | 135   | 142   | 96000      | 95000       | 20               | 131            |
| D57  | 1,5       | 165   | 174   | 96000      | 95000       | 20               | 106            |
|  | 2         | 210   | 221   | 96000      | 95000       | 20               | 80             |
|  | 2,5       | 262   | 276   | 95000      | 94000       | 20               | 65             |
|  | 1         | 145   | 153   | 96000      | 95000       | 20               | 115            |
|  | 1,5       | 220   | 232   | 96000      | 95000       | 20               | 77             |
| D57  | 2         | 280   | 295   | 96000      | 95000       | 20               | 58             |
|  | 2,5       | 299   | 315   | 75000      | 74000       | 20               | 47             |
|  | 3         | 412   | 434   | 95000      | 94000       | 20               | 39             |

\* Цена указана на остаток на складе

| <b>ЛИСТ ГОРЯЧЕКТАНЫЙ*</b>    |           |      |               |                 |                |                 |               |      |
|------------------------------|-----------|------|---------------|-----------------|----------------|-----------------|---------------|------|
| Наименование                 | Толщина   | ЕИ   | Раскрой листа | Цена со скидкой | Розничная цена | Цена за пачку** | Цена за тонну | Вес  |
| Лист г/к                     | 1,5трэвл. | лист | 1010*2500     | 2400            | 2526           | 70000           | 71000         | 30   |
| Лист г/к                     | 1,5       | лист | 1250*2500     | 2500            | 2632           | 62000           | 63000         | 38   |
| Лист г/к                     | 2         | лист | 1250*2500     | 2950            | 3105           | 54000           | 55000         | 50   |
| Лист г/к                     | 3         | лист | 1250*2500     | 4450            | 4684           | 58000           | 59000         | 75   |
| Лист г/к                     | 3         | лист | 1500*3000     | 6500            | 6842           | 56000           | 57000         | 108  |
| Лист г/к                     | 3         | лист | 1500*6000     | 12900           | 13579          | 56000           | 57000         | 216  |
| Лист г/к                     | 4         | лист | 1250*2500     | 5900            | 6146           | 54000           | 55000         | 100  |
| Лист г/к                     | 4         | лист | 1260*2500     | 5990            | 6240           | 57000           | 58000         | 100  |
| Лист г/к                     | 4         | лист | 1290*2500     | 6100            | 6354           | 57000           | 58000         | 103  |
| Лист г/к                     | 4         | лист | 1250*3000     | 7200            | 7500           | 54000           | 55000         | 120  |
| Лист г/к                     | 4         | лист | 1500*3000     | 8500            | 8947           | 54000           | 55000         | 144  |
| Лист г/к                     | 4         | лист | 1500*6000     | 16500           | 17368          | 54000           | 55000         | 288  |
| Лист г/к                     | 5         | лист | 1225*2500     | 5990            | 6175           | 48000           | 49000         | 122  |
| Лист г/к                     | 5         | лист | 1500*3000     | 10900           | 11237          | 56900           | 57900         | 180  |
| Лист г/к                     | 5         | лист | 1045*6000     | 16250           | 16332          | 56900           | 57900         | 250  |
| Лист г/к                     | 5         | лист | 1500*6000     | 21800           | 22474          | 56900           | 57900         | 360  |
| Лист г/к                     | 6         | лист | 1500*3000     | 13500           | 14211          | 57500           | 58500         | 216  |
| Лист г/к                     | 8         | лист | 1500*3000     | 17500           | 17677          | 55900           | 56900         | 288  |
| Лист г/к                     | 8         | лист | 1500*5800     | 24900           | 25152          | 44000           | 45000         | 547  |
| Лист г/к                     | 10        | лист | 1500*3000     | 21500           | 21939          | 52000           | 53000         | 360  |
| Лист г/к                     | 10        | лист | 1500*6000     | 36900           | 37653          | 52000           | 53000         | 720  |
| Лист г/к                     | 12        | лист | 1500*3000     | 25500           | 25758          | 55000           | 56000         | 432  |
| Лист г/к                     | 14        | лист | 1500*3000     | 29500           | 31053          | 55900           | 56900         | 504  |
| Лист г/к                     | 15        | лист | 1500*3000     | 31500           | 33158          | 55900           | 56900         | 540  |
| Лист г/к                     | 16        | лист | 1500*3000     | 33000           | 34737          | 57000           | 58000         | 576  |
| Лист г/к                     | 20        | лист | 1500*3000     | 42500           | 44737          | 57000           | 58000         | 720  |
| Лист г/к                     | 30        | квм  | 1500*4500     | 16900           | 17789          | 58000           | 59000         | 1620 |
| Лист рифленый                | 3         | лист | 1250*2500     | 4650            | 4895           | 61000           | 62000         | 77   |
| Лист рифленый                | 3         | лист | 1500*3000     | 7300            | 7684           | 61000           | 62000         | 111  |
| Лист рифленый                | 3         | лист | 1490*6000     | 14900           | 15684          | 61000           | 62000         | 220  |
| Лист рифленый                | 4         | лист | 1450*6000     | 19500           | 20526          | 66900           | 67900         | 285  |
| Лист рифленый                | 5         | лист | 1500*6000     | 20500           | 21579          | 54000           | 55000         | 370  |
| Лист ПВЛ                     | 406       | лист | 1500*3000     | 5700            | 6000           | 71000           | 72000         | 72   |
| Лист ПВЛ                     | 508       | лист | 1000*2000     | 3700            | 3895           | 78000           | 79000         | 42   |
| Лист ПВЛ                     | 510       | лист | 1000*2200     | 4900            | 5158           | 79900           | 80900         | 55   |
| Лист ПВЛ                     | 606       | лист | 1000*3000     | 2600            | 2737           | 48900           | 49900         | 52   |
| <b>ЛИСТ ХОЛОДНОКАТАННЫЙ*</b> |           |      |               |                 |                |                 |               |      |
| Лист х/к                     | 0,5       | лист | 1250*2500     | 1290            | 1358           | 74000           | 75000         | 13   |
| Лист х/к                     | 0,7       | лист | 1250*2500     | 1390            | 1463           | 72000           | 73000         | 18   |
| Лист х/к                     | 0,7       | лист | 1265*2500     | 1430            | 1505           | 64000           | 65000         | 18   |
| Лист х/к                     | 0,75      | лист | 970*2000      | 770             | 811            | 64000           | 65000         | 12   |
| Лист х/к                     | 0,75      | лист | 1290*2500     | 1290            | 1358           | 64000           | 65000         | 20   |
| Лист х/к                     | 0,8       | лист | 910*2000      | 760             | 800            | 64000           | 65000         | 12   |
| Лист х/к                     | 0,8       | лист | 970*2000      | 850             | 895            | 64000           | 65000         | 13   |
| Лист х/к                     | 0,8       | лист | 1250*2500     | 1490            | 1568           | 72000           | 73000         | 20   |
| Лист х/к                     | 0,8       | лист | 1260*2500     | 1510            | 1589           | 72000           | 73000         | 21   |
| Лист х/к                     | 0,8       | лист | 1270*2500     | 1530            | 1611           | 72000           | 73000         | 21   |
| Лист х/к                     | 0,85      | лист | 1410*2500     | 1960            | 2063           | 76000           | 77000         | 24   |
| Лист х/к                     | 1         | лист | 1250*2200     | 1770            | 1863           | 76000           | 77000         | 22   |
| Лист х/к                     | 1         | лист | 1250*2500     | 1790            | 1884           | 64000           | 65000         | 25   |
| Лист х/к                     | 1,2       | лист | 1250*2200     | 2330            | 2453           | 65000           | 66000         | 26   |
| Лист х/к                     | 1,2       | лист | 1250*2500     | 2400            | 2526           | 76000           | 77000         | 30   |
| Лист х/к                     | 1,3       | лист | 1250*2500     | 2500            | 2632           | 68000           | 69000         | 32   |
| Лист х/к                     | 1,5       | лист | 1250*2200     | 2500            | 2632           | 65000           | 66000         | 33   |
| Лист х/к                     | 1,5       | лист | 1250*2500     | 2900            | 3053           | 74000           | 75000         | 38   |
| Лист х/к                     | 1,5       | лист | 1270*2500     | 2950            | 3105           | 74000           | 75000         | 38   |
| Лист х/к                     | 2         | лист | 1250*2500     | 4000            | 4211           | 76000           | 77000         | 50   |
| Лист х/к                     | 2         | лист | 1290*2500     | 4100            | 4316           | 76000           | 77000         | 52   |
| Лист х/к                     | 2,5       | лист | 1250*2500     | 4300            | 4526           | 66000           | 67000         | 63   |
| Лист х/к                     | 3         | лист | 1250*2500     | 5200            | 5474           | 64000           | 65000         | 75   |

\*Цена действительна при покупке листа из наличия со склада

\*\* Вес пачки с листами уточнять у менеджера

| <b>АРМАТУРА РИФЛЕНАЯ А3</b>                     |      |                 |                |               |                |                  |
|---|------|-----------------|----------------|---------------|----------------|------------------|
| Наименование                                    | ЕИ   | Цена со скидкой | Розничная цена | Цена за тонну | От 10 тонн     | цена за рез(руб) |
| А 500С 6  | м.п. | 14              | 15             | 55000         | 54000          | 10               |
| А 500С 8  | м.п. | 27              | 28             | 62500         | 61500          | 10               |
| А 500С 10                                       | м.п. | 39              | 41             | 58000         | 57000          | 15               |
| А 500С 12                                       | м.п. | 58              | 61             | 62300         | 61300          | 15               |
| А 500С 14                                       | м.п. | 68              | 72             | 52000         | 51000          | 15               |
| А 500С 16                                       | м.п. | 85              | 89             | 52000         | 51000          | 20               |
| А 500С 18                                       | м.п. | 110             | 116            | 52000         | 51000          | 20               |
| А 500С 25                                       | м.п. | 205             | 216            | 52000         | 51000          | 20               |
| <b>АРМАТУРА ГЛАДКАЯ А1</b>                      |      |                 |                |               |                |                  |
| Арматура 6                                      | м.п. | 14              | 15             | 56000         | 55000          | 10               |
| Арматура 8                                      | м.п. | 25              | 26             | 56000         | 55000          | 10               |
| Арматура 10                                     | м.п. | 35              | 37             | 54000         | 53000          | 15               |
| Арматура 12                                     | м.п. | 53              | 56             | 54000         | 53000          | 15               |
| Арматура 14                                     | м.п. | 72              | 76             | 54000         | 53000          | 15               |
| Арматура 16                                     | м.п. | 95              | 97             | 54000         | 53000          | 20               |
| <b>УГОЛОК</b>                                   |      |                 |                |               |                |                  |
| Наименование                                    | ЕИ   | Цена со скидкой | Розничная цена | Цена за тонну | в тонне метров | цена за рез(руб) |
| Уголок 25х3                                     | м.п. | 89              | 94             | 72900         | 892            | 30               |
| Уголок 25х4                                     | м.п. | 107             | 113            | 67900         | 684            | 30               |
| Уголок 32х3                                     | м.п. | 117             | 123            | 71900         | 684            | 35               |
| Уголок 32х4                                     | м.п. | 135             | 142            | 67900         | 523            | 35               |
| Уголок 35х4                                     | м.п. | 165             | 174            | 71900         | 476            | 40               |
| Уголок гнутый 40х2,5                            | м.п. | 99              | 104            | 62000         | 675            | 45               |
| Уголок 40х3                                     | м.п. | 132             | 139            | 65900         | 540            | 45               |
| Уголок 40х4                                     | м.п. | 149             | 152            | 57000         | 413            | 45               |
| Уголок 40х5                                     | м.п. | 205             | 216            | 66000         | 335            | 45               |
| Уголок 45х4                                     | м.п. | 187             | 197            | 66000         | 366            | 50               |
| Уголок 45х5                                     | м.п. | 230             | 235            | 64000         | 296            | 50               |
| Уголок 50х4                                     | м.п. | 220             | 232            | 69000         | 327            | 55               |
| Уголок 50х5                                     | м.п. | 255             | 256            | 63900         | 265            | 55               |
| Уголок 63х4                                     | м.п. | 259             | 273            | 59900         | 256            | 60               |
| Уголок 63х5                                     | м.п. | 315             | 318            | 62900         | 207            | 60               |
| Уголок 63х6                                     | м.п. | 385             | 405            | 66000         | 174            | 60               |
| Уголок 75х5                                     | м.п. | 389             | 409            | 65900         | 172            | 75               |
| Уголок 75х6                                     | м.п. | 457             | 462            | 62000         | 145            | 75               |
| Уголок 75х7                                     | м.п. | 475             | 500            | 59000         | 125            | 75               |
| Уголок 80х7                                     | м.п. | 575             | 605            | 62500         | 117            | 80               |
| Уголок 90х6                                     | м.п. | 530             | 558            | 60900         | 120            | 90               |
| Уголок 90х7                                     | м.п. | 628             | 661            | 62000         | 103            | 90               |
| Уголок 100х7                                    | м.п. | 775             | 816            | 65900         | 92             | 100              |
| Уголок 100х8                                    | м.п. | 755             | 795            | 60000         | 81             | 120              |
| Уголок 125х8                                    | м.п. | 1090            | 1147           | 64900         | 64             | 125              |
| <b>ШВЕЛЛЕР</b>                                  |      |                 |                |               |                |                  |
| Швеллер 8                                       | м.п. | 525             | 527            | 65500         | 141            | 65               |
| Швеллер 10                                      | м.п. | 610             | 612            | 64000         | 116            | 65               |
| Швеллер 12                                      | м.п. | 795             | 798            | 70000         | 96             | 65               |
| Швеллер 14                                      | м.п. | 965             | 969            | 73500         | 81             | 65               |
| Швеллер 16                                      | м.п. | 1120            | 1124           | 71500         | 70             | 65               |
| Швеллер 18                                      | м.п. | 1390            | 1396           | 78500         | 61             | 65               |
| Швеллер 30                                      | м.п. | 4300            | 4317           | 125000        | 31             | 65               |
| <b>ШВЕЛЛЕР ГНУТЫЙ СОБСТВЕННОГО ПРОИЗВОДСТВА</b> |      |                 |                |               |                |                  |
| Швеллер оцинкован. 100х30х3                     | м.п. | 205             | 216            | 53000         | 270            | 65               |
| Швеллер гнутый 100х50х3                         | м.п. | 310             | 326            | 63000         | 223            | 65               |
| Швеллер гнутый 100х50х4                         | м.п. | 399             | 420            | 63000         | 172            | 65               |
| Швеллер гнутый 120х50х3                         | м.п. | 350             | 368            | 63000         | 203            | 65               |
| Швеллер гнутый 250х100х4                        | м.п. | 930             | 979            | 63000         | 72             | 65               |
| <b>БАЛКА</b>                                    |      |                 |                |               |                |                  |
| Балка 14Б2                                      | м.п. | 1150            | 1211           | 89000         |                | 65               |
| Балка 20Ш1                                      | м.п. | 1990            | 2095           | 65000         |                | 65               |
| Балка 24  | м.п. | 1790            | 1884           | 65000         |                | 65               |
| Балка 30Б1                                      | м.п. | 2100            | 2211           | 65000         |                | 65               |
| Балка 30М                                       | м.п. | 3300            | 3474           | 65000         |                | 65               |
| Балка 30Ш2                                      | м.п. | 4500            | 4737           | 65000         |                | 65               |
| Балка 40Б2                                      | м.п. | 4300            | 4526           | 65000         |                | 65               |
| Балка 45М2                                      | м.п. | 4990            | 5253           | 65000         |                | 65               |
| Балка 50Ш2                                      | м.п. | 13400           | 14105          | 82000         |                | 65               |
| <b>КРУГ</b>                                     |      |                 |                |               |                |                  |
| Круг 10 мм                                      | м.п. | 45              | 47             | 69000         |                | 15               |
| Круг 12 мм                                      | м.п. | 67              | 71             | 69000         |                | 15               |
| Круг 14 мм                                      | м.п. | 85              | 89             | 66000         |                | 20               |
| Круг 16мм                                       | м.п. | 119             | 125            | 69000         |                | 20               |
| Круг 20 мм                                      | м.п. | 170             | 179            | 66000         |                | 25               |
| Круг 22 мм                                      | м.п. | 205             | 216            | 66000         |                | 25               |
| Круг 40 мм                                      | м.п. | 680             | 716            | 66000         |                | 45               |
| Круг 50 мм                                      | м.п. | 1040            | 1095           | 66000         |                | 50               |
| Круг 52 мм                                      | м.п. | 1150            | 1211           | 66000         |                | 55               |
| <b>КВАДРАТ</b>                                  |      |                 |                |               |                |                  |
| Квадрат 10 мм                                   | м.п. | 55              | 57             | 65000         |                | 15               |
| Квадрат 12 мм                                   | м.п. | 79              | 81             | 63500         |                | 15               |
| Квадрат 14 мм                                   | м.п. | 109             | 112            | 63500         |                | 20               |
| Квадрат 14 мм неконд-я                          | м.п. | 69              | 71             | 45000         |                | 20               |
| Квадрат 16мм                                    | м.п. | 140             | 144            | 63000         |                | 20               |
| Квадрат 25мм                                    | м.п. | 380             | 392            | 74000         |                | 25               |
| Квадрат 60мм                                    | м.п. | 2680            | 2763           | 74000         |                | 30               |
| <b>УГОЛ МЕБЕЛЬНЫЙ</b>                           |      |                 |                |               |                |                  |
| Угол мебельный 50х50х15                         | м.п. | 5               | 5              |               |                |                  |
| Угол мебельный 60х60х15                         | м.п. | 8               | 8              |               |                |                  |
| Угол мебельный 80х80х20                         | м.п. | 12              | 12             |               |                |                  |



**ОФИСЫ РОЗНИЧНЫХ ПРОДАЖ Г. ЧЕРЕПОВЕЦ**

• 520-008 • 54-54-54\*630-007 • 64-82-82  
 • +7-921-838-17-17 • 62-60-62\*630-009 • +7-931-517-20-10  
 • +7-921-066-24-00  
 ♦ ул.Краснодонцев, д.3Г ♦ Московский пр.,д.51А ♦ Окружная,д.4

**ОТДЕЛ ОПТОВЫХ ПРОДАЖ**

• +7-900-500-80-75 Роман • +7-921-252-40-44 Екатерина  
 • +7-931-517-20-12 Леонид • 64-81-81 Алёна  
 • +7-921-835-13-72 Александр

**АКЦИЯ!**
**При покупке кровли скидка 30% от розничной цены на водосточную систему Престиж**
**ВОДОСТОЧНАЯ СИСТЕМА ПРЕСТИЖ (В НАЛИЧИИ) 125/100**

| Элемент   | D125/100 |      | D150/100 |      | Элемент                          | Скидка | Розница |
|---|----------|------|----------|------|----------------------------------|--------|---------|
| Желоб водосточный 3000                            | 1540     | 1621 | 1850     | 1947 | Паук D100                        | 1390   | 1463    |
| Держатель желоба 125*320/150*350 (4мм)            | 300      | 316  |          |      | Воронка водосборная D300/100*    | 2330   | 2453    |
| Держатель желоба 125*280/150*300 (3мм) усиленный  | 305      | 321  | 330      | 347  | Труба водосточная D100*3000      | 2130   | 2242    |
| Держатель желоба карнизный D125*132/150*165 (3мм) | 230      | 242  | 260      | 274  | Труба водосточная D100*2000      | 1370   | 1442    |
| Заглушка желоба                                   | 260      | 274  | 270      | 284  | Труба соединительная D100/1000   | 730    | 768     |
| Соединитель желоба                                | 310      | 326  | 320      | 337  | Держатель трубы D100 (на кирпич) | 410    | 432     |
| Угол желоба наружный/внутренний 90гр              | 1290     | 1358 | 1550     | 1632 | Держатель трубы D100 (на дерево) | 270    | 284     |
| Угол желоба наружный/внутренний 135 гр            | 2210     | 2326 | 2770     | 2916 | Колено трубы D100 (60 град)      | 605    | 637     |
| Воронка выпускная                                 | 600      | 632  | 630      | 663  | Колено сливное D100 (60 град)    | 620    | 653     |
| Ограничитель перелива универсальный               | 370      | 389  |          |      | Тройник трубы D100               | 2780   | 2926    |

**ВОДОСТОЧНАЯ СИСТЕМА Döcke PREMIUM**

| Наименование                                       | Цена   |         |               |         |
|--|--------|---------|---------------|---------|
|  | Гранат | Пломбир | Каштан/графит | Шоколад |
| Желоб водосточный 3000 мм                          | 350    | 650     | 770           | 720     |
| Труба водосточная 1500 мм                          |        |         | 490           | 490     |
| Труба водосточная 3000 мм                          | 430    | 790     | 899           | 870     |
| Труба водосточная 1000 мм                          | 170    | 335     | 365           | 370     |
| Соединитель желобов                                | 120    | 240     | 270           | 305     |
| Муфта соединительная                               | 70     | 140     | 165           | 150     |
| Угловой элемент желоба 90град универсальный        | 190    | 370     | 390           | 390     |
| Угловой элемент желоба 135 град                    | 630    | 1280    | 1340          | 1340    |
| Заглушка желоба                                    | 60     | 115     | 120           | 120     |
| Заглушка воронки                                   | 60     | 115     | 120           | 120     |
| Крепление регулируемое для кронштейна желоба       |        | 275     | 290           | 290     |
| Кронштейн желоба                                   |        | 75      | 97            | 95      |
| Воронка  | 220    | 430     | 490           | 455     |
| Колено 45°   | 150    | 265     | 299           | 283     |
| Колено 72°   | 150    | 265     | 280           | 283     |
| Хомут универсальный                                | 60     | 115     | 125           | 113     |
| Наконечник   | 140    | 255     | 290           | 268     |
| Сетка защитная                                     |        | 90      | 105           | 115     |
| Кронштейн желоба металлический 300 мм              |        | 290     | 325           | 290     |
| Шпилька специальная с гайкой 120 мм (оцинкованная) |        |         | 230           |         |

**ВОДОСТОЧНАЯ СИСТЕМА GLC STEEL-R**

| Наименование                                      | Цена* |  |  |
|---|-------|--|--|
| Внутренний/внешний угол регулируемый 100-165 град | 1327  |  |  |
| Внутренний/внешний угол 135 гр                    | 1008  |  |  |
| Внутренний/внешний угол 90 гр                     | 858   |  |  |
| Желоб водосточный 3м                              | 1910  |  |  |
| Воронка желоба                                    | 795   |  |  |
| Кронштейн желоба короткий                         | 310   |  |  |
| Кронштейн желоба усиленный                        | 163   |  |  |
| Соединитель желоба                                | 820   |  |  |
| Заглушка универсальная                            | 390   |  |  |
| Колено 60 гр                                      | 302   |  |  |
| Хомут трубы                                       | 161   |  |  |
| Крепление хомута с дюбелем: 140мм                 | 31    |  |  |
| Муфта   | 227   |  |  |
| Труба 1м  | 910   |  |  |
| Труба 3м  | 990   |  |  |
| Отвод трубы                                       | 880   |  |  |

**ОФИСЫ РОЗНИЧНЫХ ПРОДАЖ Г. ЧЕРЕПОВЕЦ**

• 520-008 • 54-54-54•630-007 • 64-82-82  
 • +7-921-838-17-17 • 62-60-62•630-009 • +7-931-517-20-10  
 • +7-921-066-24-00  
 ♥ ул.Краснодонцев, д.3Г ♥ Московский пр.,д.51А ♥ Окружная,д.4

**ОТДЕЛ ОПТОВЫХ ПРОДАЖ**

• +7-900-500-80-75 Роман • +7-921-252-40-44 Екатерина  
 • +7-931-517-20-12 Леонид • 64-81-81 Алёна  
 • +7-921-835-13-72 Александр

**ГИДРО-ПАРОИЗОЛЯЦИОННЫЕ МАТЕРИАЛЫ**

**ГИДРО-ПАРОИЗОЛЯЦИЯ "ИЗОСПАН"**

|  |      |   |      |
|--|------|---|------|
| Тип "А" 35м2 (ветро-лагозащитная пароизоляция)             | 2590 | Тип "D" 70 м2 (паро-гидроизоляция повышенной прочности)           | 4760 |
| Тип "А" 70 м2 (ветро-лагозащитная пароизоляция)            | 4970 | Тип "AM" 70 м.кв.(трехслойная ветровлагозащитная пароизоляция)    | 7210 |
| Тип "А" 70 м2 (с огнезащитными добавками)                  | 7560 | Тип "AS" 70 м.кв. (трехслойная паропроницаемая мембрана)          | 8120 |
| Тип "В" 35 м2 (пароизоляция)                               | 1715 | Тип "FB" 35 м.кв. (отражающая гидро-пароизоляция для бань и саун) | 3675 |
| Тип "В" 70 м2 (пароизоляция)                               | 3290 | Тип "SL" 45 м.п. (соединительная лента)                           | 1419 |
| Тип "С" 35 м2 (паро-гидроизоляция)                         | 2555 | Тип "FL" металлизированная соединительная лента                   | 317  |
| Тип "С" 70 м2 (паро-гидроизоляция)                         | 5040 | Тип "KL+" усиленная двухсторонняя клейкая лента                   | 1419 |
| Изоспан D серебристый 35 м2                                | 2520 | Тип "Mlproff" усиленная односторонняя клейкая лента               | 2293 |
| <b>ГИДРО-ПАРОИЗОЛЯЦИЯ "ОПТИМА"</b>                         |      | <b>ГИДРО-ПАРОИЗОЛЯЦИЯ "НАНОИЗОЛ"</b>                              |      |
| Тип "А" 70 м.кв. (паропроницаемая ветро-лагозащита)        | 2300 | Тип "В" 70 кв.м. (пароизоляция)                                   | 820  |
| Тип "В" 70 м.кв. (пароизоляция)                            | 1850 |   |      |
| Тип "С" 70 м.кв. (гидро-пароизоляция)                      | 2400 | <b>МЕМБРАНА "ОПТИМА"</b>  |      |
| Тип "D" 70 м.кв. (гидро-пароизоляция повышенной прочности) | 2600 | Супердиффузная мембрана Optima AM                                 | 5400 |

**ОФИСЫ РОЗНИЧНЫХ ПРОДАЖ Г. ЧЕРЕПОВЕЦ**

• 520-008 • 54-54-54-630-007 • 64-82-82  
 • +7-921-838-17-17 • 62-60-62-630-009 • +7-931-517-20-10  
 • +7-921-066-24-00  
 ♥ ул.Краснодонцев, д.3Г ♥ Московский пр., д.51А ♥ Окружная, д.4

**ОТДЕЛ ОПТОВЫХ ПРОДАЖ**

• +7-900-500-80-75 Роман • +7-921-252-40-44 Екатерина  
 • +7-931-517-20-12 Леонид • 64-81-81 Алёна  
 • +7-921-835-13-72 Александр

**КРЕПЕЖ**

**САМОРЕЗЫ ДЛЯ КРЕПЛЕНИЯ К МЕТАЛЛУ**
**Оцинкованные БЕЗ ПОКРАСКИ**

| Размер | от 1 шт    | от коробки | опт                      |
|--------|------------|------------|--------------------------|
| 5,5*19 | <b>3,3</b> | <b>3,2</b> | 250 шт <b>3,1</b> 2500шт |
| 5,5*25 | <b>3,6</b> | <b>3,5</b> | 250 шт <b>3,4</b> 2500шт |

**Окрашенные**

| Размер      | от 1 шт    | от коробки | опт                       |
|-------------|------------|------------|---------------------------|
| 5,5*19      | <b>3,7</b> | <b>3,6</b> | 250 шт <b>3,5</b> 4000 шт |
| 5,5*19 Муар | <b>3,9</b> | <b>3,8</b> | 250 шт <b>3,7</b> 4000 шт |
| 5,5*25      | <b>5,3</b> | <b>5,2</b> | 250 шт <b>5,1</b> 4000 шт |

**САМОРЕЗЫ ДЛЯ КРЕПЛЕНИЯ К ДЕРЕВУ**
**Оцинкованные БЕЗ ПОКРАСКИ**

| Размер | от 1 шт    | от коробки | опт                       |
|--------|------------|------------|---------------------------|
| 4,8*29 | <b>3,2</b> | <b>3,1</b> | 250 шт <b>3</b> 3500 шт   |
| 4,8*35 | <b>3,3</b> | <b>3,2</b> | 250 шт <b>3,1</b> 3200 шт |
| 4,8*50 | <b>4</b>   | <b>3,9</b> | 150 шт <b>3,8</b> 2500 шт |
| 4,8*70 | <b>4,7</b> | <b>4,6</b> | 100 шт <b>4,5</b> 1500 шт |

**Окрашенные**

| Размер      | от 1 шт    | от коробки | опт                       |
|-------------|------------|------------|---------------------------|
| 4,8*29      | <b>3,4</b> | <b>3,3</b> | 250 шт <b>3,2</b> 3500 шт |
| 4,8*35      | <b>3,5</b> | <b>3,4</b> | 250 шт <b>3,3</b> 3500 шт |
| 4,8*35 Муар | <b>3,8</b> | <b>3,7</b> | 250 шт <b>3,6</b> 3500 шт |
| 4,8*50      | <b>4,4</b> | <b>4,3</b> | 150 шт <b>4,2</b> 2000 шт |
| 4,8*70      | <b>5,1</b> | <b>5</b>   | 100 шт <b>4,9</b> 1250 шт |

**САМОРЕЗЫ С ПРЕССШАЙБОЙ (ПШ/ПШС)**
**Оцинкованные БЕЗ ПОКРАСКИ**

| Размер     | за 1 шт    |
|------------|------------|
| ПШ 4,2*16  | <b>1</b>   |
| ПШ 4,2*19  | <b>1,4</b> |
| ПШ 4,2*25  | <b>1,5</b> |
| ПШС 4,2*16 | <b>1</b>   |
| ПШС 4,2*19 | <b>1,4</b> |
| ПШС 4,2*25 | <b>1,5</b> |

**Окрашенные**

| Размер                | за 1 шт    |
|-----------------------|------------|
| ПШ 4,2*16             | <b>1,3</b> |
| ПШ 4,2*19             | <b>1,7</b> |
| ПШ 4,2*25             | <b>1,8</b> |
| ПШ под дерево 4,2*19  | <b>3</b>   |
| ПШ под дерево 4,2*25  | <b>3,5</b> |
| ПШС 4,2*16            | <b>1,4</b> |
| ПШС 4,2*19            | <b>1,8</b> |
| ПШС 4,2*25            | <b>1,9</b> |
| ПШС под дерево 4,2*19 | <b>3,4</b> |
| ПШС под дерево 4,2*25 | <b>3,6</b> |

**ЗАКЛЕПКА ДЛЯ ЗАБОРА**
**Оцинкованные БЕЗ ПОКРАСКИ**

| Размер | от 1 шт    |
|--------|------------|
| 4,0*8  | <b>1,1</b> |
| 4,0*10 | <b>1,5</b> |
| 4,0*12 | <b>1,7</b> |

**Окрашенные**

| Размер | от 1 шт    |
|--------|------------|
| 4,0*8  | <b>2</b>   |
| 4,0*10 | <b>2,4</b> |
| 4,0*12 | <b>2,5</b> |

**ОФИСЫ РОЗНИЧНЫХ ПРОДАЖ Г. ЧЕРЕПОВЕЦ**

- 520-008
  - 54-54-54-630-007
  - 64-82-82
  - 7-931-517-20-10
  - 7-921-838-17-17
  - 62-60-62-630-009
  - 7-921-066-24-00
  - 7-921-835-13-72 Александр
- ♥ ул.Краснодонцев, д.3Г  
 ♥ Московский пр., д.51А  
 ♥ Окружная, д.4

**ОТДЕЛ ОПТОВЫХ ПРОДАЖ**

- +7-900-500-80-75 Роман
- +7-921-252-40-44 Екатерина
- +7-931-517-20-12 Леонид
- 64-81-81 Алёна

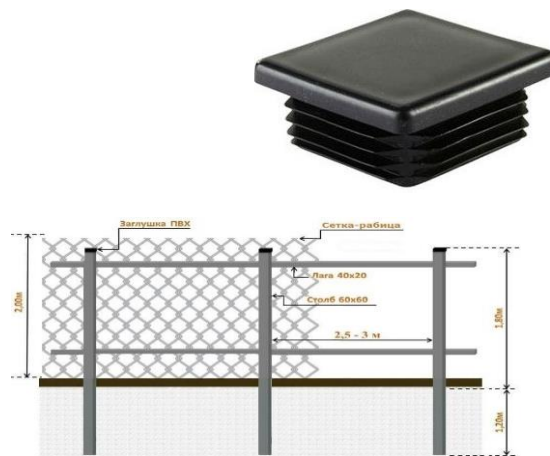
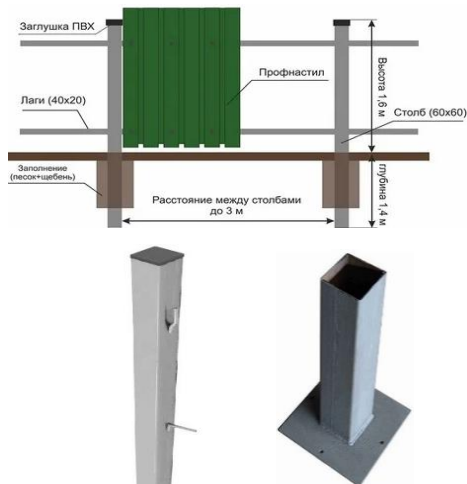
**КОМПЛЕКТУЮЩИЕ ДЛЯ ЗАБОРА**

**СТОЛБ ЗАБОРНЫЙ КРАШЕННЫЙ**

| Наименование                       | Цена за п.м | Цена за шт |
|------------------------------------|-------------|------------|
| Столб цветной (труба 40*20*3000мм) | 202         | 606        |
| Столб 7035 (труба 40*20*3000мм)    | РАСПРОДАЖА  | 435        |
| Столб цветной (труба 60*40*3000мм) | 352         | 1056       |
| Подкрас (кисточка) 20мл            |             | 490        |

**ЗАГЛУШКИ. ПЯТКИ**

| Заглушка металлическая (привар)* |     | Заглушка пластиковая (черная) |    |
|----------------------------------|-----|-------------------------------|----|
| 50*50                            | 24  | 15*15                         | 5  |
| 60*30                            | 24  | 20*10                         | 10 |
| 60*40                            | 25  | 20*20                         | 10 |
| 60*60                            | 29  | 25*25                         | 11 |
| 80*40                            | 29  | 30*30                         | 17 |
| 80*80                            | 44  | 40*20 черная/серая            | 20 |
| 100*100                          | 60  | 40*25                         | 20 |
| 110*110                          | 70  | 40*40                         | 22 |
| 120*120                          | 80  | 50*25                         | 20 |
| Пятка металлическая              |     | 50*50                         | 24 |
| 50*50                            | 25  | 60*30                         | 25 |
| 60*30                            | 24  | 60*40                         | 29 |
| 60*40                            | 25  | 60*60                         | 34 |
| 60*60                            | 29  | 80*40                         | 30 |
| 80*40                            | 28  | 80*80                         | 75 |
| 80*80                            | 41  | 100*100                       | 95 |
| 100*100                          | 60  |                               |    |
| 110*110                          | 70  |                               |    |
| 120*120                          | 80  |                               |    |
| 150*150                          | 120 |                               |    |
| 200*200                          | 150 |                               |    |



**Кронштейн для забора**

|   |     |   |     |
|---|-----|---|-----|
| Кронштейн для забора НОЭЗ 40-60 2мм цинк      | 99  | Кронштейн цинк для забора универсальный 50*40               | 99  |
| Кронштейн для забора НОЭЗ 40-60 2мм цвет 3005 | 150 | Кронштейн цинк для забора универсальный 60*40               | 99  |
| Соединитель профиля 40*20*120                 | 60  | Кронштейн цинк для забора универсальный порошковая покраска | 150 |

**КОЛПАКИ ДЛЯ СТОЛБОВ**

| Вид колпака            |         | размер  | скид. | розн. | Вид колпака     |         | размер  | скид. | розн. |
|------------------------|---------|---------|-------|-------|-----------------|---------|---------|-------|-------|
| Колпак двухступенчатый | цинк    | 390*390 | 1700  | 1789  | Колпак стандарт | цинк    | 390*390 | 1250  | 1316  |
|                        |         | 510*510 | 2250  | 2368  |                 |         | 510*510 | 1700  | 1789  |
|                        | полимер | 390*390 | 2050  | 2158  |                 | полимер | 390*390 | 1400  | 1474  |
|                        |         | 510*510 | 2550  | 2684  |                 |         | 510*510 | 1900  | 2000  |

**ДОБОРЫ ДЛЯ ЗАБОРА**

| Изображение   | Название                                   | Ед | Цинк  |       | Полимер |       |
|---|--|----|-------|-------|---------|-------|
|   |  |    | Скид. | Розн. | Скид.   | Розн. |
|  | Корона на забор 30*15*20                   | шт | 110   | 116   | 130     | 137   |
|  | Фигурная корона на забор 10*15*20*20*15*10 | шт | 170   | 179   | 185     | 195   |

\*Дополнительно привар к столбу на прихватки 15 руб/шт, привар к столбу по периметру 50 руб/шт

**ОФИСЫ РОЗНИЧНЫХ ПРОДАЖ Г. ЧЕРЕПОВЕЦ**

• 520-008 • 54-54-54-630-007 • 64-82-82  
 • +7-921-838-17-17 • 62-60-62-630-009 • +7-931-517-20-10  
 • +7-921-066-24-00  
 ул.Краснодонцев, д.3Г • Московский пр.,д.51А • Окружная,д.4

**ОТДЕЛ ОПТОВЫХ ПРОДАЖ**

• +7-900-500-80-75 Роман • +7-921-252-40-44 Екатерина  
 • +7-931-517-20-12 Леонид • 64-81-81 Алёна  
 • +7-921-835-13-72 Александр

**СЕТКА СВАРНАЯ ОЦИНКОВАННАЯ В РУЛОНАХ**

| Наименование     | Размер рулона | Скидка | Розница |
|------------------|---------------|--------|---------|
| Цинк 50*50*1,6мм | 1,5*15 м      | 2650   | 2789    |
| Цинк 50*50*1,6мм | 1,5*20 м      | 3450   | 3632    |
| Цинк 50*50*1,6мм | 1,5*25 м      | 4100   | 4316    |
| Цинк 50*50*1,6мм | 1,5*45 м      | 7300   | 7684    |
| Цинк 50*50*1,6мм | 1,5*50 м      | 8100   | 8526    |

**СЕТКА 3D**

1730\*2500 (3) 6005 (17 шт) - 1290 руб Уценка  
 2030\*2500 (3) 6005 (2 шт) - 1290 руб Уценка  
 2030\*2500 (3) Цинк (6 шт) - 1290 руб Уценка  
 2030\*2500 (4) 6005 (13 шт) - 2090 руб Уценка  
 2030\*2500 (4) Цинк (1 шт) - 1900 руб Уценка

| Толщина                  | Размер карты | Цвет | Скид. | Розн. | Толщина                                 | Размер карты | Цвет | Скид. | Розн. |
|--------------------------|--------------|------|-------|-------|---|--------------|------|-------|-------|
| 3                        | 1530*2500    | Цинк | 1190  | 1253  | 4                                       | 1530*2500    | Цинк | 1550  | 1632  |
|                          |              | 7024 | 1450  | 1526  |   |              | 6005 | 2050  | 2158  |
|                          |              | 6005 | 1390  | 1463  |   |              | Цинк | 1900  | 2000  |
| 3                        | 1730*2500    | Цинк | 1350  | 1421  | 4                                       | 1730*2500    | 6005 | 2290  | 2411  |
|                          |              | 7024 | 1550  | 1632  |   |              | Цинк | 2390  | 2516  |
|                          |              | 6005 | 1490  | 1568  |   |              | 6005 | 2590  | 2726  |
| 3                        | 2030*2500    | Цинк | 1550  | 1632  | Крепеж хомут (60*40 и 60*60мм) цинк     |              |      | 35    | 37    |
|                          |              | 7024 | 1690  | 1779  | Крепеж хомут(60*40 и 60*60мм) цвет 6005 |              |      | 49    | 52    |
|                          |              | 6005 | 1690  | 1779  | Крепеж хомут 60*40и 60*60мм             |              |      | 120   | 126   |
| Комплект крепежа цинк    |              |      | 170   | 179   | порошковая краска                       |              |      |       |       |
| Комплект крепежа полимер |              |      | 250   | 263   | СК Крепеж Паук Цинк                     |              |      | 25    | 26    |
|                          |              |      |       |       | СК Крепеж Паук 6005                     |              |      | 35    | 37    |

**СЕТКА-РАБИЦА**

| Характеристика       | Размер рулона | Скид. | Розн. |
|----------------------|---------------|-------|-------|
| Цинк 35*35*1,6 мм    | 1,5*10 м      | 2690  | 2832  |
| Цинк 50*50*1,6 мм    | 1,5*10 м      | 1490  | 1568  |
| Цинк 50*50*1,6 мм    | 1,8*10 м      | 1850  | 1947  |
| Цинк 50*50*1,6 мм    | 2,0*10        | 1990  | 2095  |
| Полимер 50*50*2,5 мм | 1,5*10 м      | 2590  | 2726  |
| Полимер 50*50*2,5 мм | 1,8*10 м      | 3050  | 3211  |

**СЕТКА СВАРНАЯ В КАРТАХ**

| Характеристика | Размер карты | Скид.      | Розн. |
|----------------|--------------|------------|-------|
| 50*50*3        | 2*3 м        | 850        | 895   |
| 50*50*4        | 2*3 м        | 1550       | 1632  |
| 50*50*4        | 2*6 м        | по запросу |       |
| 100*100*3      | 1,5*2 м      | 250        | 263   |
| 100*100*3      | 2*3 м        | 520        | 547   |
| 100*100*4      | 2*3 м        | 790        | 832   |
| 100*100*5      | 2*3 м        | 1400       | 1474  |

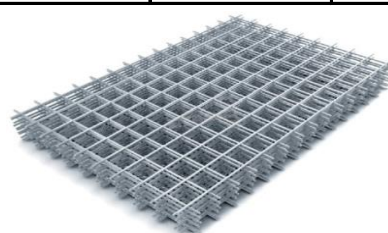

**ИЗГОТОВИМ ВОРОТА, КАЛИТКИ ПО ВАШИМ РАЗМЕРАМ В КОРОТКИЕ СРОКИ**

**ВОРОТА РАСПАШНЫЕ И КАЛИТКИ ПО ВАШИМ РАЗМЕРАМ. ПРИМЕРЫ РАСЧЕТА**

| Ворота, калитка (каркас)  | Размер ворот | Цена                   | Размер калитки | Цена | Цена комплекта* |
|---|--------------|------------------------|----------------|------|-----------------|
|  | 1450*3000    | 8300                   | 1450*800       | 3700 | 12000           |
|   | 1450*3400    | 8500                   |                |      | 12200           |
|   | 1450*4000    | 8700                   |                |      | 12400           |
|   | 1650*3400    | 8500                   | 1650*900       | 4500 | 13000           |
|   | 1650*4000    | 8700                   |                |      | 13200           |
|   | 1850*4000    | 8900                   |                |      | 1850*1000       |
| Петля приварная с подшипником   | 200          | Замок врезной с ручкой |                | 2150 |                 |
| Задвижка дверная  | 499          | Проушина               |                | 25   |                 |
| Фиксатор  | 960          |                        |                |      |                 |

\* Столбы из трубы 60\*60\*1,5, каркас из трубы 40\*20\*1,5. В комплект не входят петли, задвижки, замки и фиксаторы

| НАИМЕНОВАНИЕ КАЛИТКИ  | Размер калитки | Цена  |
|---|----------------|-------|
|  <p><b>КАЛИТКА РЕЗНАЯ</b><br/>(покрас в цену не включен)</p> | 1040*1720      | 14900 |

**ОТКАТНЫЕ ВОРОТА - ОПТИМАЛЬНЫЙ ВЫБОР!**



| Наименование  | Цена        |       |
|---|-------------|-------|
| <b>РАМКА ВОРОТ:</b> труба профильная 60*40 и 40*20  | Ширина 3 м  | 10000 |
|   | Ширина 4 м  | 16000 |
|   | Ширина 5 м  | 20500 |
| <b>СИСТЕМА МИКРО/ЭКО:</b> Опора. Направляющая 6/7/8/9м. Ролик концевой съемный. Ловитель нижний. Ловитель верхний составной роликовый. Ролик резиновый. Кронштейн квадратный. Подставка регулировочная. Заглушка направляющей.  | Микро 4,5 м | 15900 |
|   | Микро 6 м   | 19500 |
|   | Эко 6 м     | 21500 |
|   | Эко 7 м     | 25000 |
| <b>АВТОМАТИКА DoorHan SLIDING-500+:</b> Привод для ворот весом до 500 кг, с 2-мя пультами. Комплектация : Электропривод, магнитные концевые выключатели, монтажное основание, крепежные элементы, 2 пульт, гарантийный талон, паспорт, инструкция.  | До 500 кг   | 20900 |
| <b>АВТОМАТИКА SL 1000 AC KIT:</b> Привод. Пульт радиоуправления 4-канальный. Ключ разблокировки. Кронштейн механического концевого выключателя. Винт кронштейна механического концевого выключателя М6х10. Подставка универсальная М10. Фотоэлемент. Лампа сигнальная со встроенной антенной. | До 1000 кг  | 25500 |
| <b>АВТОМАТИКА С МАГНИТНЫМ ПРИВОДОМ SL1000AC.M.</b>  |             | 27000 |
| <b>РЕЙКА ЗУБЧАТАЯ с крепежом ДЛЯ DoorHan SLIDING-500+</b>   | 30*8        | 1200  |
| <b>РЕЙКА ЗУБЧАТАЯ ДЛЯ SL 1000 AC KIT</b>  | 31*6/30*8   | 890   |
| <b>Комплект откатных ворот 6 м (каркас + система МИКРО) в наличии</b>   | 1600*6000   | 32000 |
|   | 1700*6000   | 34000 |
|   | 1800*6000   | 35500 |
|   | 1900*6000   | 35900 |
|   | 2000*6000   | 36500 |
| <b>Пульт управления 4-канальный к Автоматике РОЛТЭК SL 1000AC KIT</b>   |             | 1000  |

**ОФИСЫ РОЗНИЧНЫХ ПРОДАЖ Г. ЧЕРЕПОВЕЦ**

• 520-008 • 54-54-54-630-007 • 64-82-82  
 • +7-921-838-17-17 • 62-60-62-630-009 • +7-931-517-20-10  
 • +7-921-066-24-00 • +7-921-835-13-72 Александр

• ул.Краснодонцев, д.3Г • Московский пр.,д.51А • Окружная,д.4







**ОТДЕЛ ОПТОВЫХ ПРОДАЖ**

• +7-900-500-80-75 Роман • +7-921-252-40-44 Екатерина  
 • +7-931-517-20-12 Леонид • 64-81-81 Алёна

**РАСПРОДАЖА ОСТАТКОВ КАРКАСОВ И ТЕПЛИЦ (в акции не участвуют)**

| Название                      | Характеристика   | Размер | Шаг 1м |               | Шаг 0,65м |                 |
|-------------------------------|--|--------|--------|---------------|-----------|-----------------|
|                               |  |        | каркас | с полик-м 4мм | каркас    | с полик-м 4мм   |
| <b>АРОЧНАЯ ЛАЙТ</b>           | 20*20 5 усиленный (2 нижних, 3 верхних)<br>Дуги - оц.20*20, основание, двери,<br>форточки, стяжки - оц.18*18                 | 3x4    | 8800   | 15500         | 9750      | 16400           |
|                               |  | 3x6    | 10800  | 19700         | 12100     | 21000           |
|                               |  | 3x8    | 12850  | 24000         | 14450     | 25600           |
|                               |  | 3x10   | 14700  | 28100         | 16900     | 30300           |
| <b>АРОЧНАЯ ДВОЙНАЯ ДУГА</b>   | 7 усиленный (2 нижних, 5 верхних) на краб-системе<br>Дуги, низы - оц.20*20, основание, двери,<br>форточки, стяжки - оц.18*18 | 3x4    | 13540  | 19700         | 17375     | 23800           |
|                               |  | 3x6    | 17570  | 25900         | 21375     | 29300           |
|                               |  | 3x8    | 21600  | 32300         | 25375     | 35500           |
|                               |  | 3x10   | 25630  | 38000         | 30434     | 43000           |
| <b>МИНИ КРОХА</b>             | 20*20, 2 двери, 2 форточки<br>5 усиленный (2 нижних и 3 верхних)<br>БАЗА 2x4, высота 1,88м                                   | 2x4    | 7400   | 13000         | 8300      | 13900           |
|                               |  | 2x6    | 9100   | 14950         | 10500     | 16350           |
|                               |  | 2x8    | 10800  | 18600         | 12700     | 20500           |
| <b>Каркас АРОЧНОЙ теплицы</b> | <b>Под покраску</b><br>профиль 25x25 5 усиленный (2 нижних и 3   | 2,5x4  |        |               | 4700      |                 |
| <b>АРОЧНАЯ СТАНДАРТ</b>       | на крабах профиль 25x25 5 усиленный (2 нижних и 3 верхних)   | 3x4    |        |               | 8900      | 14900           |
| <b>СКАЗКА</b>                 | профиль 25x25 5 усиленный (2 нижних и 3 верхних)   | 3x6    |        |               |           | 20900 (шаг 0,5) |
| <b>АРОЧНАЯ разборная</b>      | 2 двери, 2 форточки, 7 усиленный (2 нижних и 5 верхних)<br>С КОРОБКЕЙ  | 3x4    |        |               |           | 13690           |

**ТЕПЛИЦЫ СОБСТВЕННОГО ПРОИЗВОДСТВА**
**БЕСПЛАТНОЕ ХРАНЕНИЕ, РАССРОЧКА И ЛЬГОТНАЯ ДОСТАВКА**
**АКЦИЯ! Подарки при покупке теплицы - ветрозащита, парник "Дачник", опора для цветов**

| Название   | Характеристика   | Размер | Шаг 1м               | Шаг 0,65м                                     |
|--|--|--------|----------------------|---|
|  |  |        | с поликарбонатом 4мм | (0,5м у Мини арочной)<br>с поликарбонатом 4мм |
| <b>МИНИ арочная</b><br>     | 1 дверь, 2 форточки,<br>профиль 20x20 цинк, шаг 1 и 0,5,<br>5 усиленный (2 нижних и 3 верхних), высота 1,9м                    | 2x3    | 9900                 | 11900   |
|  |  | 2x4    | 13900                | 15400   |
|  |  | 2x5    | 14900                | 17000   |
|  |  | 2x6    | 18100                | 20400   |
| <b>СТАНДАРТ арочная</b><br> | 2 двери, 2 форточки, профиль 25x25 цинк,<br>7 усиленный (2 нижних и 5 верхних), высота 2,08м                                   | 3x4    | 17500                | 18200   |
|  |  | 3x6    | 22200                | 23300   |
|  |  | 3x8    | 26800                | 28500   |
|  |  | 3x10   | 31700                | 33500   |
| <b>ПРЕМИУМ арочная</b><br>  | <b>ФОРТОЧКА в ПОДАРОК!</b><br>2 двери, 2 форточки, профиль 40x20 цинк,<br>7 усиленный (2 нижних и 5 верхних), высота 2,08м     | 3x4    |                      | 21900   |
|  |  | 3x6    |                      | 27300   |
|  |  | 3x8    |                      | 32900   |
|  |  | 3x10   |                      | 38800   |
| <b>РОСИНКА мини</b><br>     | 2 двери, 2 форточки, профиль 20x20 цинк,<br>6 усиления (2 нижних и 4 верхних), оц. конёк и оц. лента в комплекте, высота 2,10м | 2x4    | 16900                | 17900   |
|  |  | 2x6    | 19900                | 22900   |
|  |  | 2x8    | 23900                | 26900   |
| <b>РОСИНКА</b><br>          | 2 двери, 2 форточки, профиль 25x25 цинк,<br>6 усиления (2 нижних и 4 верхних), высота 2,15м, оц. конёк и оц. лента в комплекте | 3x4    | 19500                | 20200   |
|  |  | 3x6    | 24200                | 25500   |
|  |  | 3x8    | 29300                | 31200   |
|  |  | 3x10   | 34500                | 36500   |
| <b>ПРЯМОСТЕННАЯ</b><br>     | 2 двери, 2 форточки, профиль 20x20 цинк,<br>КРАБ-СИСТЕМА,<br>9 усиленный (2 нижних и 7 верхних), высота 2,10м                  | 3x4    | 23200                | 26500   |
|  |  | 3x6    | 30500                | 35500   |
|  |  | 3x8    | 40300                | 46900   |
|  |  | 3x10   | 47500                | 55500   |

**ПРЯМОСТЕННАЯ**

2 двери, 2 форточки, профиль 40х20 цинк,  
КРАБ-СИСТЕМА,  
7 усилений (2 нижних и 5 верхних), высота  
2,10м

|             |              |              |
|-------------|--------------|--------------|
| <b>3x4</b>  | <b>26500</b> | <b>29500</b> |
| <b>3x6</b>  | <b>34900</b> | <b>39500</b> |
| <b>3x8</b>  | <b>45500</b> | <b>51500</b> |
| <b>3x10</b> | <b>53900</b> | <b>61500</b> |

**ОФИСЫ РОЗНИЧНЫХ ПРОДАЖ Г. ЧЕРЕПОВЕЦ**

• 520-008 • 54-54-54-630-007 • 64-82-82  
• +7-921-838-17-17 • 62-60-62-630-009 • +7-931-517-20-10  
• +7-921-066-24-00 • +7-921-066-24-00  
📍 ул.Краснодонцев, д.3Г 📍 Московский пр.,д.51А 📍 Окружная,д.4

**ОТДЕЛ ОПТОВЫХ ПРОДАЖ**

• +7-900-500-80-75 Роман • +7-921-252-40-44 Екатерина  
• +7-931-517-20-12 Леонид • 64-81-81 Алёна  
• +7-921-835-13-72 Александр

**ЧЕХЛЫ НА ТЕПЛИЦЫ**

| Наименование                            | Характеристика | Цена  |
|---|----------------|-------|
| Чехол из армированной пленки «Стандарт» | 2,1*3,0*8,0м   | 9990  |
| Чехол из армированной пленки «Комфорт»  | 2,1*3,0*8,0м   | 10990 |

**ПОЛИКАРБОНАТ**

|  |                       |            |
|--|-----------------------|------------|
| Поликарбонат сотовый 4.0 мм (6000*2100) Уценка | прозрачный с каркаса  | 1150       |
| Поликарбонат сотовый 4.0 мм (6000*2100) Уценка | прозрачный            | 1250       |
| Поликарбонат сотовый 6.0 мм (6000*2100) уценка | прозрачный            | 2370       |
| Поликарбонат 4мм прозрачный                    | Грин Хаус             | 2850       |
| Поликарбонат 4мм прозрачный                    | ПРЕМИУМ/ТЕРПОЛ        | 2590       |
| Поликарбонат 4мм прозрачный                    | ЭКСТРА ПРЕМИУМ/UNIROL | 2850       |
| Поликарбонат 4мм ЦВЕТНОЙ                       | Все цвета             | 3500       |
| Поликарбонат 6мм прозрачный                    | UNIROL                | 5600       |
| Поликарбонат 6мм ЦВЕТНОЙ                       | Все цвета             | 5900       |
| Поликарбонат 8мм ЦВЕТНОЙ                       | Все цвета             | По запросу |

**КОМПЛЕКТУЮЩИЕ ДЛЯ ТЕПЛИЦ**

|  |                                 |      |
|--|---------------------------------|------|
| Фундамент из бруса ТУ*<br>(обработан септиком и с крепежом)                              | 2х3                             | 3900 |
|  | 2х4                             | 4500 |
|  | 2х5                             | 5000 |
|  | 3х4                             | 5000 |
|  | 3х6                             | 6000 |
|  | 3х8                             | 7500 |
| Фундамент из металла<br>(оцинк. гнутый швеллер 100*40 с крепежом)<br>Распродажа остатков | 3х4                             | 5000 |
| Комплектующие для крепления бруса 4 м теплицы  | угол 100*50*100*2 (4 шт)        | 320  |
| Комплектующие для крепления бруса 6 м теплицы  | угол 100*50*100*2 (4 шт)        | 350  |
| Комплектующие для крепления бруса 8 м теплицы  | угол 100*50*100*2 (4 шт)        | 490  |
| Пластина соединительная для бруса  | PS 50*200 (продажа кратно 4 шт) | 65   |
| Ветрозащита (комплект 6 шт)  | 25*25                           | 700  |
| Опорная стойка (комплектующие в комплекте)   |                                 | 190  |
| Анкер тепличный 500мм  |                                 | 290  |
| Краб система Т-образный  | 25х25                           | 25   |
| Краб система Х-образный  | 25х25                           | 36   |
| Форточка боковая   | 20*20                           | 850  |
|  | 25*25                           | 900  |
|  | 40*20                           | 1050 |
| Полка подвесная  | 750*210                         | 750  |
| Полка подвесная из трубы   | 200*700                         | 700  |
| Автоматический открыватель Vent-I  |                                 | 2100 |
| Автоматический открыватель Дуся Sun  |                                 | 3500 |
| Таймер полива шаровый, с ЖК дисплеем   |                                 | 1290 |
| Набор капельного полива «50 капель»  |                                 | 2290 |
| Лента перфорированная для защиты поликарбоната   | 25 м                            | 1200 |
| Лента оцинкованная для крепления поликарбоната   | 12 м                            | 180  |
|  | 18 м                            | 252  |
|  | 24 м                            | 336  |
|  | 32 м                            | 420  |
|  | 44 м                            | 560  |
| Подвязки для растений  | 4 м                             | 250  |
|  | 6 м                             | 450  |
|  | 8 м                             | 550  |
| Профиль поликарбонатный торцовый   | 2,1м 4 мм                       | 149  |
| Профиль поликарбонатный торцовый   | 2,1м 6 мм                       | 177  |
| Соединительный профиль "дно"   | 6 м (распродажа остатков)       | 600  |
| Соединительный профиль "крышка"  | 6 м (распродажа остатков)       | 600  |
| Термошайба (в упаковке 25 шт)  |                                 | 18   |

**КУСТОДЕРЖАТЕЛИ И ОПОРЫ**

| Наименование                       | Цена | Наименование                     | Цена |
|------------------------------------|------|----------------------------------|------|
| Кустодержатель "Круг" большой      | 350  | Опора для клубники               | 50   |
| Кустодержатель "Круг" малый        | 250  | Опора для цветов большая/высокая | 169  |
| Кустодержатель "Разборный"         | 400  | Опора для цветов средняя/высокая | 160  |
| Кустодержатель "Треножник"         | 160  | Опора для цветов малая/высокая   | 150  |
| Кустодержатель "Проволочный" 0,7 м | 200  | Опора для цветов большая         | 160  |
| Кустодержатель "Проволочный" 0,6 м | 180  | Опора для цветов средняя         | 140  |

|   |     |  |     |
|---|-----|--|-----|
| Кустодержатель "Проволочный" 0,5 м          | 170 | Опора для цветов малая                             | 130 |
| Кустодержатель D=0,40м                      | 340 | Спираль 1,2м                                       | 95  |
| Кустодержатель D=0,60м                      | 400 | Спираль 0,8 м                                      | 70  |
| Подпорка под садовое дерево разборная 1,6 м | 260 | Кольшек 0,5м                                       | 50  |
| Подпорка под садовое дерево разборная 2,0 м | 340 | Кольшек 1м   | 80  |
| Опора для клубники высокая                  | 60  | Кольшек 1,5м                                       | 100 |
| Клумба Волна                                | 470 | Набор кольшков для подвязки растений h 0,5м (10шт) | 350 |
| Забор Волна                                 | 250 | Набор кольшков для подвязки растений h 1м (10шт)   | 650 |
|   |     | Набор кольшков для подвязки растений h 1,2м (10шт) | 690 |

\* для удобства транспортировки фундамент из бруса состоит из 2 м и 3 м составных частей.

**ОФИСЫ РОЗНИЧНЫХ ПРОДАЖ Г. ЧЕРЕПОВЕЦ**

• 520-008 • 54-54-54-630-007 • 64-82-82  
 • +7-921-838-17-17 • 62-60-62-630-009 • +7-931-517-20-10  
 • +7-921-066-24-00

📍 ул.Краснодонцев, д.3Г 📍 Московский пр.,д.51А 📍 Окружная,д.4

**ОТДЕЛ ОПТОВЫХ ПРОДАЖ**

• +7-900-500-80-75 Роман • +7-921-252-40-44 Екатерина  
 • +7-931-517-20-12 Леонид • 64-81-81 Алёна  
 • +7-921-835-13-72 Александр

| <b>ПАРНИКИ СОБСТВЕННОГО ПРОИЗВОДСТВА</b>  |   |  |               |              |
|---|---|--|---------------|--------------|
| <b>Парник</b>   | <b>Название</b>   | <b>Характеристики</b>  | <b>Размер</b> | <b>Цена</b>  |
|    | <b>Парник МАЛЫШ</b>   | Без борта, в коробке   | <b>1x1</b>    | <b>3500</b>  |
|    | <b>Парник ВЕСЕННИЙ<br/>без борта<br/>в коробке</b>          | Профиль 20x20 цинк 197x112 x70<br>поликарбонат 4,0 мм премиум<br>коробка 103x24x77см<br>вес 25кг.            | <b>1x2</b>    | <b>5990</b>  |
|   |   |  | <b>1x4</b>    | <b>11800</b> |
|   |   |  | <b>1x6</b>    | <b>17600</b> |
|    | <b>Парник ВЕСЕННИЙ<br/>борт 15<br/>в коробке</b>            | Профиль 20x20 цинк<br>поликарбонат 4,0 мм премиум<br>коробка 103x24x77см                                     | <b>1x2</b>    | <b>6990</b>  |
|   |   |  | <b>1x4</b>    | <b>13800</b> |
|   |   |  | <b>1x6</b>    | <b>20600</b> |
|    | <b>Парник ВЕСЕННИЙ<br/>борт 30<br/>в коробке</b>            | Профиль 20x20 цинк<br>поликарбонат 4,0 мм премиум<br>коробка 103x24x77см                                     | <b>1x2</b>    | <b>7600</b>  |
|   |   |  | <b>1x4</b>    | <b>15000</b> |
|   |   |  | <b>1x6</b>    | <b>22400</b> |
|   | <b>Парник ХЛЕБНИЦА<br/>без борта<br/>в коробке</b>          | Профиль 20x20 цинк<br>поликарбонат 4,0 мм премиум  | <b>1x2</b>    | <b>5900</b>  |
|   |   |  | <b>1x4</b>    | <b>11500</b> |
|   |   |  | <b>1x6</b>    | <b>17200</b> |
|  | <b>Парник ХЛЕБНИЦА<br/>борт 15<br/>в коробке</b>            | Профиль 20x20 цинк<br>поликарбонат 4,0 мм премиум  | <b>1x2</b>    | <b>6700</b>  |
|   |   |  | <b>1x4</b>    | <b>13200</b> |
|   |   |  | <b>1x6</b>    | <b>19700</b> |
|  | <b>Парник ХЛЕБНИЦА<br/>борт 20<br/>в коробке</b>            | Профиль 20x20 цинк<br>поликарбонат 4,0 мм премиум  | <b>1x2</b>    | <b>6990</b>  |
|   |   |  | <b>1x4</b>    | <b>13980</b> |
|   |   |  | <b>1x6</b>    | <b>20970</b> |
|  | <b>Парник ХЛЕБНИЦА<br/>без борта<br/>цельносварные дуги</b> | <b>РАСПРОДАЖА ОСТАТКОВ<br/>(склад Краснодонцев 3 Г)</b><br>Профиль 20x20 цинк<br>поликарбонат 4,0 мм премиум | <b>1x2</b>    | <b>5500</b>  |
|  | <b>Парник РАННИЙ<br/>борт 15<br/>цельносварные дуги</b>     | <b>РАСПРОДАЖА ОСТАТКОВ<br/>(склад Краснодонцев 3 Г)</b><br>Профиль 20x20 цинк<br>поликарбонат 4,0 мм премиум | <b>1x2</b>    | <b>6500</b>  |

**ОФИСЫ РОЗНИЧНЫХ ПРОДАЖ Г. ЧЕРЕПОВЕЦ**











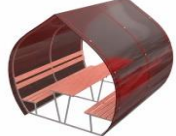







• 520-008 • 54-54-54-630-007 • 64-82-82  
 • +7-921-838-17-17 • 62-60-62-630-009 • +7-931-517-20-10  
 • +7-921-066-24-00

📍 ул.Краснодонцев, д.3Г 📍 Московский пр.,д.51А 📍 Окружная,д.4

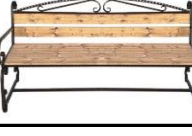
**ОТДЕЛ ОПТОВЫХ ПРОДАЖ**

• +7-900-500-80-75 Роман • +7-921-252-40-44 Екатерина  
 • +7-931-517-20-12 Леонид • 64-81-81 Алёна  
 • +7-921-835-13-72 Александр

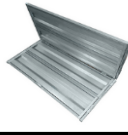
**САДОВАЯ МЕБЕЛЬ СОБСТВЕННОГО ПРОИЗВОДСТВА**





























|   |   |   |  |  |                  |
|---|---|---|--|--|------------------|
|    | <b>Беседка ЮЖАНКА</b><br>Открытая<br>профиль 25x25  | <b>11900</b>  |    | <b>Беседка РОССИЯНКА</b><br>Закрытая с метал.коньком<br>Профиль 25*25 без ковки      | <b>14700</b>     |
|    | <b>Беседка СЕВЕРЯНКА</b><br>Закрытая<br>профиль 25x25   | <b>15200 (с ковкой)</b><br><b>14300 (без ковки)</b>                                       |    | <b>Беседка РОССИЯНКА</b><br>Закрытая с метал.коньком<br>Профиль 25*25 с ковкой       | <b>16900</b>     |
|    | <b>Беседка ТЕРЕМОЧЕК</b><br>Закрытая<br>профиль 40 x 20   | <b>15500</b> (со стенками из поликарбоната)<br><b>13500</b> (без стенок из поликарбоната) |    | <b>Беседка СЛАВЯНКА</b><br>Закрытая<br>профиль 25x25                                 | <b>15900</b>     |
|    | <b>Качель садовая</b><br>профиль 25x25<br>В 1,5 м L 2 м Н 2,06 м                                    | <b>20900</b> (без поликарбоната)<br><b>21500</b> (с поликарбонатом бронза или бирюза)     |    | <b>Качель садовая с ковкой</b><br>профиль 20x20 и 25x25<br>В 1,5 м L 1,75 м Н 2,06 м | <b>22900</b>     |
|  | <b>Стол "Винтаж"</b><br>(распродажа остатков)   | <b>5200</b>   |  | <b>Стол «Прима»</b><br>1500*600*750  | <b>3800</b>      |
|  | <b>Скамейка «Прима»</b><br>Разборная в коробке<br>1200*320*500<br>профиль 40*20<br>доска 1200*90*25 | <b>3300</b>   |  | <b>Скамейка «Прима со спинкой»</b><br>Разборная в коробке<br>L 1200                  | <b>3800</b>      |
|  | <b>Скамейка «Прима» без покраски</b><br>Разборная в коробке<br>1500*320*500                         | <b>3500</b>   |  | <b>Скамейка «Винтаж со спинкой»</b><br>Разборная в коробке<br>Н 900*L 1200*D 800     | <b>6500</b>      |
|  | <b>Скамейка «Винтаж без спинки»</b><br>Разборная в коробке<br>Н 600*L 1550*D 610                    | <b>4900</b>   |  | <b>Скамейка со спинкой металлическая</b>   | <b>5200</b>      |
|  | <b>Кресло садовое</b><br>Мини Н 94*L 58*D 71<br>труба 40x20   | <b>2200</b>   |  |  |                  |
|  | <b>Ящик для компоста «ДАЧНЫЙ»</b><br>оцинкованный 1x1x0,95  | <b>3600</b>   |  | <b>Крышка для ящика компостного</b><br>цинк/полимер                                  | <b>1900/2500</b> |
|  | <b>Ящик для компоста «Каркасный»</b><br>цинк<br>1x1x0,95  | <b>6900</b>   |  | <b>Ящик для компоста «Каркасный»</b><br>полимер<br>1x1x0,95                          | <b>9900</b>      |

**ОФИСЫ РОЗНИЧНЫХ ПРОДАЖ Г. ЧЕРЕПОВЕЦ**

• 520-008 • 54-54-54-630-007 • 64-82-82  
 • +7-921-838-17-17 • 62-60-62-630-009 • +7-931-517-20-10  
 • +7-921-066-24-00  
 ул.Краснодонцев, д.3Г • Московский пр.,д.51А • Окружная,д.4

**ОТДЕЛ ОПТОВЫХ ПРОДАЖ**

+7-900-500-80-75 Роман • +7-921-252-40-44 Екатерина  
 +7-931-517-20-12 Леонид • 64-81-81 Алёна  
 +7-921-835-13-72 Александр

| <b>САДОВАЯ МЕБЕЛЬ СОБСТВЕННОГО ПРОИЗВОДСТВА</b>                                     |  |  |  |   |   |
|---|--|--|--|---|---|
|    | <b>Козырек Арка</b><br>(оцинк.каркас 20*20 + поликарбонат 4мм бронза/графит)<br>L 1400*В 900*Н 700 | <b>4100</b>  |    | <b>Козырек Арка</b><br>(оцинк.каркас 20*20 + поликарбонат 6 мм бронза/графит)<br>L 1400*В 900*Н 700 | <b>4400</b>   |
|    | <b>Козырек Арка</b><br>(оцинк.каркас 20*20 + лист х/к)<br>L 1400*В 900*Н 700                       | <b>5500</b>  |    | <b>каркас Козырька усиленный</b><br>(оцинк.каркас 40*20)<br>Черный/Медь                             | <b>3800</b>   |
|    | <b>Арка садовая (Эконом)</b><br>1500*340*2000<br>оцинк.труба 20*20                                 | <b>2300</b>  |     | <b>Арка садовая (Пергола)</b><br>1500*340*2400<br>оцинк.труба 20*20                                 | <b>4300</b>   |
|    | <b>Душевая кабина 1м*1м</b>  | Каркас 1*1 без поликарбоната - <b>6200</b><br>Каркас 1*1 с поликарбонатом - <b>7900</b>  | с баком 150л <b>15200</b><br>с баком 250л <b>16200</b>                               |   |   |
|   | <b>Душевая кабина 1м*2м</b>  | Каркас 1*2 без поликарбоната - <b>8900</b><br>Каркас 1*2 с поликарбонатом - <b>11500</b> | с баком 150л <b>18800</b><br>с баком 250л <b>19800</b>                               |   |   |
|   | Бак 150л отдельно - <b>7300</b><br>Бак 250л отдельно - <b>8300</b>                                 |       |  | Бак 150л с подогревом - <b>9500</b><br>Бак 250л с подогревом - <b>10800</b>                         |   |
|  | <b>Подставка под бочку</b><br>400*400*500<br>без коробки/ в коробке                                | <b>890/1100</b>  |   | <b>Подставка под бочку</b><br>400*400*800<br>в коробке  | <b>1900</b>   |
|  | <b>Ключница в ассортименте</b>   | <b>299</b>   |  | <b>Шампурница</b>   | <b>499</b>  |
|  | <b>Декоративное изделие</b>  | <b>390</b>   |  | <b>Вешалка (Кони)</b><br>380*380  | <b>350</b>  |
|  | <b>Подставка под телефон Лошадь</b>  | <b>220</b>   |  | <b>Адресные таблички</b>  | <b>от 1100 руб</b>  |
|  |                 |       |  |                |  |
|  |                 |       |  |                |  |

**АКЦИЯ скидка -10% на грядки цвет 3005**

**ВЫГОДНОЕ ПРЕДЛОЖЕНИЕ!**

Грядка 0,7\*1,5м (борт - 20 см) Цинк – 720 руб, Полимер – 850 руб

Борт 15 цвет 3003 1\*3 - 1390 руб, 1\*4 - 1690 руб.

Борт 20 цвет 1018 (желтый) 1\*2 - 1100 руб, 1\*3 - 1420 руб, 1\*4 - 1800 руб, 1\*5 - 2130 руб, 1\*6 - 2630 руб

**ГРЯДКИ ОЦИНКОВАННЫЕ И С ПОЛИМЕРНЫМ ПОКРЫТИЕМ**



| Размер | ЦИНК 15    |      |      |      | ЦИНК 20    |      |      |      | ЦИНК 30    |      |      |      | ЦИНК 40    |      |      |      |
|--------|------------|------|------|------|------------|------|------|------|------------|------|------|------|------------|------|------|------|
|        | 0,5        | 0,65 | 0,8  | 1    | 0,5        | 0,65 | 0,8  | 1    | 0,5        | 0,65 | 0,8  | 1    | 0,5        | 0,65 | 0,8  | 1    |
| 2м     | 890        | 920  | 940  | 990  | 1090       | 1130 | 1170 | 1200 | 1700       | 1760 | 1800 | 1900 | 2040       | 2130 | 2190 | 2290 |
| 3м     | 1190       | 1220 | 1240 | 1290 | 1480       | 1520 | 1560 | 1620 | 2300       | 2360 | 2400 | 2500 | 2890       | 2940 | 2990 | 3090 |
| 4м     | 1490       | 1520 | 1540 | 1590 | 1750       | 1800 | 1850 | 1950 | 2760       | 2800 | 2850 | 2900 | 3500       | 3560 | 3600 | 3700 |
| 5м     | 1790       | 1820 | 1840 | 1890 | 2150       | 2180 | 2200 | 2350 | 3100       | 3160 | 3200 | 3300 | 4000       | 4060 | 4100 | 4200 |
| 6м     | 2090       | 2120 | 2140 | 2190 | 2450       | 2480 | 2500 | 2550 | 3500       | 3560 | 3600 | 3700 | 4500       | 4560 | 4600 | 4700 |
| Размер | ПОЛИМЕР 15 |      |      |      | ПОЛИМЕР 20 |      |      |      | ПОЛИМЕР 30 |      |      |      | ПОЛИМЕР 40 |      |      |      |
|        | 0,5        | 0,65 | 0,8  | 1    | 0,5        | 0,65 | 0,8  | 1    | 0,5        | 0,65 | 0,8  | 1    | 0,5        | 0,65 | 0,8  | 1    |
| 2м     | 1130       | 1160 | 1180 | 1230 | 1290       | 1320 | 1350 | 1380 | 1950       | 2010 | 2050 | 2150 | 2580       | 2680 | 2730 | 2880 |
| 3м     | 1530       | 1560 | 1580 | 1630 | 1700       | 1750 | 1800 | 1900 | 2650       | 2710 | 2750 | 2850 | 3530       | 3630 | 3680 | 3780 |
| 4м     | 1830       | 1860 | 1880 | 1930 | 2240       | 2260 | 2280 | 2300 | 3150       | 3210 | 3250 | 3350 | 4280       | 4360 | 4490 | 4670 |
| 5м     | 2230       | 2260 | 2280 | 2330 | 2700       | 2750 | 2800 | 2850 | 3750       | 3810 | 3850 | 3950 | 5100       | 5210 | 5250 | 5350 |
| 6м     | 2630       | 2660 | 2680 | 2730 | 3000       | 3050 | 3100 | 3150 | 4450       | 4510 | 4550 | 4650 | 5850       | 5910 | 5950 | 6050 |

**ОГРАЖДЕНИЯ ДЛЯ ГРЯДКИ КАРКАСНЫЕ ОЦИНКОВАННЫЕ**



| Размер | ЦИНК 20 |      |      | ПОЛИМЕР 20 |      |      | ЦИНК 40 |       |       | ПОЛИМЕР 40 |       |       |
|--------|---------|------|------|------------|------|------|---------|-------|-------|------------|-------|-------|
|        | 0,6     | 0,8  | 1    | 0,6        | 0,8  | 1    | 0,6     | 0,8   | 1     | 0,6        | 0,8   | 1     |
| 2м     | 2731    | 2901 | 3046 | 3395       | 3613 | 3809 | 5350    | 5688  | 6092  | 5700       | 6000  | 6450  |
| 3м     | 3427    | 3719 | 3995 | 4343       | 4685 | 4905 | 7324    | 7662  | 7990  | 7850       | 8150  | 8550  |
| 4м     | 4706    | 4875 | 4945 | 5875       | 6095 | 6292 | 9299    | 9637  | 9889  | 9950       | 10250 | 10700 |
| 5м     | 5693    | 5862 | 5894 | 7117       | 6250 | 7533 | 11273   | 11611 | 11788 | 12100      | 12400 | 12800 |
| 6м     | 6680    | 6849 | 6843 | 7150       | 7300 | 8774 | 13247   | 13585 | 13686 | 14200      | 14500 | 17436 |

**КОМПЛЕКТЫ ГРЯДОК В ТЕПЛИЦУ**



**Комплект из 2 грядок**

| Размер              | Высота 15 см |         | Высота 20 см |         | Высота 30 см |         | Высота 40 см |         |
|---------------------|--------------|---------|--------------|---------|--------------|---------|--------------|---------|
|                     | Цинк         | Полимер | Цинк         | Полимер | Цинк         | Полимер | Цинк         | Полимер |
| 3*4 3850x1000 2 шт  | 2900         | 3700    | 3700         | 4400    | 5600         | 6500    | 7200         | 8600    |
| 3*6 5850x1000 2 шт  | 4100         | 5100    | 4900         | 6100    | 7200         | 9100    | 9200         | 11900   |
| 3*8 7850x1000 2 шт  | 5500         | 6700    | 6900         | 7900    | 10900        | 12900   | 12500        | 15900   |
| 3*10 9850x1000 2 шт | 6900         | 8200    | 8100         | 9700    | 12500        | 14900   | 14900        | 18000   |

**Комплект из 3 грядок**

| Размер                              | Высота 15 см |         | Высота 20 см |         | Высота 30 см |         | Высота 40 см |         |
|-------------------------------------|--------------|---------|--------------|---------|--------------|---------|--------------|---------|
|                                     | Цинк         | Полимер | Цинк         | Полимер | Цинк         | Полимер | Цинк         | Полимер |
| 3*4 3850x650 2 шт<br>3200x500 1 шт  | 4100         | 4900    | 4900         | 5900    | 7700         | 8900    | 9700         | 11700   |
| 3*6 5850x650 2 шт<br>4800x500 1 шт  | 5900         | 6900    | 6900         | 8600    | 10000        | 12500   | 12900        | 16500   |
| 3*8 7850x650 2 шт<br>6800x500 1 шт  | 8200         | 9300    | 9900         | 11200   | 15900        | 17500   | 18500        | 21500   |
| 3*10 9850x650 2 шт<br>8800x500 1 шт | 9400         | 11200   | 11200        | 13500   | 17500        | 20100   | 21500        | 26000   |

**ОФИСЫ РОЗНИЧНЫХ ПРОДАЖ Г. ЧЕРЕПОВЕЦ**

• 520-008 • 54-54-54-630-007 • 64-82-82  
 • +7-921-838-17-17 • 62-60-62-630-009 • +7-931-517-20-10  
 • +7-921-066-24-00

• ул.Краснодонцев, д.3Г • Московский пр.,д.51А • Окружная,д.4

**ОТДЕЛ ОПТОВЫХ ПРОДАЖ**

• +7-900-500-80-75 Роман • +7-921-252-40-44 Екатерина  
 • +7-931-517-20-12 Леонид • 64-81-81 Алёна  
 • +7-921-835-13-72 Александр

| <b>КЛУМБЫ</b>  |  |             |                |
|--|--|-------------|----------------|
| <b>Наименование</b>  | <b>Характеристика</b>                              | <b>Цинк</b> | <b>Полимер</b> |
| <b>Одноярусная</b><br>              | Длина секции 30 см, D=60 см, h= 20 см              | 550         | 650            |
|  | Длина секции 40 см, D= 80 см, h= 20 см             | 650         | 750            |
|  | Длина секции 50 см, D=100 см, h= 20 см             | 750         | 850            |
|  | Длина секции 70 см, D=140 см, h= 20 см             | 890         | 1050           |
| <b>Двухъярусная</b><br>             | Длина секции 30-40 см, D= 60-80 см, h=40 см        | 1450        | 1650           |
| <b>Трёхъярусная</b><br>             | Длина секции 30-50-70 см, D= 60-100-140 см, h=60см | 2200        | 2800           |
| <b>Треугольная</b><br>            | Длина секции 50 см, h=20 см                        | 530         | 570            |
| <b>Квадратная пирамида</b><br>    | 4 яруса 1,5х1,5м 1,2х1,2м 0,7х0,7 м 0,3х0,3м       | 3020        | 3550           |
| <b>Прямоугольная пирамида</b><br> | 4 яруса 1,6х2м 1,5х1,2м 1,1х0,8м 0,7х0,3м          | 3500        | 4070           |

## МАНГАЛЫ СОБСТВЕННОГО ПРОИЗВОДСТВА

| Наименование  | Характеристика  | Цена        |
|---|---|-------------|
|  | Мангал "Огонек" в коробке некрашенный   | 1390        |
|   | Мангал "Огонек" в коробке крашенный   | 1890        |
|   | Мангал «Медведь»  | 2500        |
|   | Мангал «Свой» малый   | 4300        |
|   | Мангал «Свой» большой   | 4500        |
|   | Мангал «Пойга»  | 3850        |
|   | Мангал «Пойга» + КОВКА  | 5600        |
|   | Набор для камина малый (кочерга+совок)  | 390         |
|   | Кочерга   | 199         |
|   | Совок   | 199         |
|   | Мангал новый со столиком  | 4290        |
|   | Мангал резной со столиком Л-01  | 4950        |
|   | Мангал разборный Л-02   | 3500        |
|   | Мангал разборный Л-03   | 5200        |
|   | Мангал Давай Жги  | 6500        |
|   |  | Урна резная |
|  | Дровница «Огонек» (452*302*404 мм.)   | 1990        |

## АКЦИЯ - 10% НА МАНГАЛЫ И КОПТИЛЬНИ

|   |  |       |
|---|--|-------|
| <br><br> | Мангал «Баварский»   | 8500  |
|   | Мангал «Восточный»   | 4500  |
|   | Мангал «Дачный»  | 6500  |
|   | Мангал разборный без шампуров (290*290*465)                | 105   |
|   | Мангал разборный без шампуров (465*290*465)                | 370   |
|   | Мангал разборный с шампурами (465*290*465)                 | 150   |
|   | Мангал «Эконом» разборный                                  | 4600  |
|   | Мангал- гриль с откидными решётками                        | 2700  |
|   | Мангал - жаровня   | 6900  |
|   | Мангал - ноутбук   | 1100  |
|   | Мангал - ноутбук с 5 шампурами                             | 2350  |
|   | Мангал ВВК эксперт термогриль                              | 9500  |
|   | Мангал ВВК эксперт термогриль с крышкой                    | 15000 |
|   | Коптильня малая однорядная (340*310*145)                   | 3900  |
|   | Коптильня малая 2-х рядная (210*300*300)                   | 4800  |
|   | Коптильня малая 2-х рядная с защелками и термодатчиком     | 4900  |
|   | Коптильня средняя (440*320*220)                            | 5300  |
|   | Коптильня средняя с подставкой (440*320*220)               | 5600  |
|   | Коптильня средняя с подставкой с защелками и термодатчиком | 6800  |
|   | Коптильня большая (640*320*220)                            | 6900  |
| Коптильня большая с подставкой (640*320*220)  | 7800   |       |
| Печь для казана 8л  | 3600   |       |
| Печь для казана 18л   | 4800   |       |
| Набор для пикника   | 450  |       |
| Шампур угловой  | 15   |       |

## КОСТРОВЫЕ ЧАШИ

|   |                                   |       |
|---|-----------------------------------|-------|
|  | Чаша костровая малая (700*300)    | 4900  |
|   | Чаша костровая большая (1050*440) | 10900 |
|   | Крышка для чаши костровой малой   | 1100  |
|   | Крышка для чаши костровой большой | 2800  |
|   | Решетка-дно для чаши большой      | 3300  |

**ОФИСЫ РОЗНИЧНЫХ ПРОДАЖ Г. ЧЕРЕПОВЕЦ**

• 520-008                      • 54-54-54-630-007                      • 64-82-82  
 • +7-921-838-17-17        • 62-60-62-630-009                      • +7-931-517-20-10  
 • +7-921-066-24-00        • +7-921-066-24-00

📍 ул.Краснодонцев, д.3Г    📍 Московский пр., д.51А    📍 Окружная, д.4

**ОТДЕЛ ОПТОВЫХ ПРОДАЖ**

• +7-900-500-80-75 Роман    • +7-921-252-40-44 Екатерина  
 • +7-931-517-20-12 Леонид    • 64-81-81 Алёна  
 • +7-921-835-13-72 Александр

| <b>СТЕЛЛАЖИ</b>                                |              |
|--|--------------|
| <b>Наименование</b>                            | <b>Цена</b>  |
| Стеллаж ES 75KD/75*30/3 цинк                   | <b>1700</b>  |
| Стеллаж ES 150KD/75*30/4 серый                 | <b>2500</b>  |
| Стеллаж ES 150KD/75*30/4 цинк                  | <b>2750</b>  |
| Стеллаж MS 150KD/75*40/4                       | <b>4900</b>  |
| Стеллаж MS 185/100*60/4                        | <b>7500</b>  |
| Стеллаж MS 200KD/100*30/4                      | <b>5400</b>  |
| Стеллаж SB 200*152*61/4                        | <b>17900</b> |
| Стеллаж SB 200*152*61/5                        | <b>21200</b> |
| Стеллаж SB 200*183*61/4                        | <b>22000</b> |
| Стеллаж SB 200*183*76/4                        | <b>23200</b> |
| Стеллаж SBL 180KD/120*40/5                     | <b>7900</b>  |
| Стеллаж SBL 180KD/90*45/5                      | <b>6500</b>  |
| Стеллаж SBL 180KD/75*35/5                      | <b>5900</b>  |
| Стеллаж Combik M 80/3                          | <b>6300</b>  |
| Стеллаж Combik L 80/4                          | <b>7900</b>  |
| Стеллаж Combik XL 100/4                        | <b>14100</b> |
| Стеллаж MS PRO 1350/781*606 для хранения 4 шин | <b>13500</b> |
| Экран WS-100 без косынок                       | <b>2750</b>  |









**ОФИСЫ РОЗНИЧНЫХ ПРОДАЖ Г. ЧЕРЕПОВЕЦ**

• 520-008 • 54-54-54-630-007 • 64-82-82  
 • +7-921-838-17-17 • 62-60-62-630-009 • +7-931-517-20-10  
 • +7-921-066-24-00

📍 ул.Краснодонцев, д.3Г 📍 Московский пр.,д.51А 📍 Окружная,д.4

**ОТДЕЛ ОПТОВЫХ ПРОДАЖ**

• +7-900-500-80-75 Роман • +7-921-252-40-44 Екатерина  
 • +7-931-517-20-12 Леонид • 64-81-81 Алёна  
 • +7-921-835-13-72 Александр

| <b>ЭЛЕМЕНТЫ ХУДОЖЕСТВЕННОЙ КОВКИ</b>  |  |                           |             |
|---|--|---------------------------|-------------|
|   |  | <b>Наименование</b>       | <b>Цена</b> |
|    |  | <b>Вензель Ф1 290*165</b> | <b>120</b>  |
|    |  | <b>Волюта Ф3 375*155</b>  | <b>140</b>  |
|    |  | <b>Вензель Ф5 285*110</b> | <b>90</b>   |
|   |  | <b>Волюта Ф7 250*145</b>  | <b>90</b>   |
|  |  | <b>Волюта Ф9 230*80</b>   | <b>90</b>   |
|  |  | <b>Завиток Ф11 270*95</b> | <b>80</b>   |
|  |  | <b>Вензель Ф13 160*95</b> | <b>80</b>   |

**ОФИСЫ РОЗНИЧНЫХ ПРОДАЖ Г. ЧЕРЕПОВЕЦ**

• 520-008                      • 54-54-54-630-007                      • 64-82-82  
 • +7-921-838-17-17                      • 62-60-62-630-009                      • +7-931-517-20-10  
 • +7-921-066-24-00  
 ♣ ул.Краснодонцев, д.3Г    ♣ Московский пр., д.51А    ♣ Окружная, д.4

**ОТДЕЛ ОПТОВЫХ ПРОДАЖ**

• +7-900-500-80-75 Роман    • +7-921-252-40-44 Екатерина  
 • +7-931-517-20-12 Леонид    • 64-81-81 Алёна  
 • +7-921-835-13-72 Александр

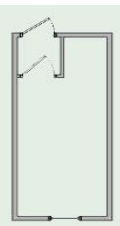
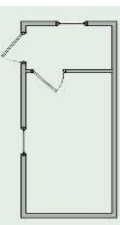
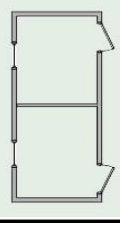
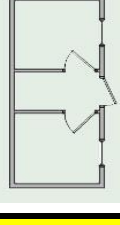
| <b>БЛОК-КОНТЕЙНЕРЫ</b>  |             |         |        |         |        |         |        |         |        |         |        |
|---|-------------|---------|--------|---------|--------|---------|--------|---------|--------|---------|--------|
|    | <b>БК-1</b> | 2,5x2,4 | 3x2,4  | 3,5x2,4 | 4x2,4  | 4,5x2,4 | 5x2,4  | 5,5x2,4 | 6x2,4  | 6,5x2,4 | 7x2,4  |
|   | ДВП 3,2 мм  | 89700   | 98500  | 106500  | 113000 | 118000  | 122000 | 128500  | 129000 | 145500  | 154500 |
|   | OSB плита   | 99700   | 108500 | 116500  | 128000 | 133000  | 137000 | 143500  | 150000 | 160500  | 169500 |
| Вагонка хвойная   | 110000      | 123000  | 133000 | 139500  | 146000 | 153000  | 163000 | 166000  | 183000 | 189500  |        |
|    | <b>БК-2</b> |         | 3x2,4  | 3,5x2,4 | 4x2,4  | 4,5x2,4 | 5x2,4  | 5,5x2,4 | 6x2,4  | 6,5x2,4 | 7x2,4  |
|   | ДВП 3,2 мм  |         | 105000 | 113000  | 121000 | 124500  | 128500 | 135500  | 139500 | 152000  | 160000 |
|   | OSB плита   |         | 115000 | 123000  | 131000 | 134500  | 143500 | 150500  | 154500 | 167000  | 175000 |
| Вагонка хвойная   |             | 125500  | 137000 | 147500  | 149500 | 158500  | 169500 | 175500  | 181500 | 193500  |        |
|   | <b>БК-3</b> |         | 3x2,4  | 3,5x2,4 | 4x2,4  | 4,5x2,4 | 5x2,4  | 5,5x2,4 | 6x2,4  | 6,5x2,4 | 7x2,4  |
|   | ДВП 3,2 мм  |         | 107500 | 115500  | 123500 | 127000  | 131500 | 138500  | 142500 | 154500  | 162500 |
|   | OSB плита   |         | 122500 | 130500  | 138500 | 142000  | 146500 | 153500  | 157500 | 169500  | 177500 |
| Вагонка хвойная   |             | 132500  | 141500 | 151000  | 156000 | 165000  | 172500 | 176500  | 186500 | 198500  |        |
|  | <b>БК-4</b> |         | 3x2,4  | 3,5x2,4 | 4x2,4  | 4,5x2,4 | 5x2,4  | 5,5x2,4 | 6x2,4  | 6,5x2,4 | 7x2,4  |
|   | ДВП 3,2 мм  |         | 110500 | 118000  | 125500 | 129000  | 133500 | 142000  | 146500 | 158000  | 166000 |
|   | OSB плита   |         | 125500 | 133000  | 140500 | 144000  | 148500 | 157000  | 161500 | 173000  | 181000 |
| Вагонка хвойная   |             | 141000  | 149500 | 155500  | 163500 | 171500  | 180000 | 183000  | 195000 | 206000  |        |
|  | <b>БК-5</b> |         | 3x2,4  | 3,5x2,4 | 4x2,4  | 4,5x2,4 | 5x2,4  | 5,5x2,4 | 6x2,4  | 6,5x2,4 | 7x2,4  |
|   | ДВП 3,2 мм  |         | 112000 | 120000  | 126500 | 130500  | 135000 | 143500  | 148000 | 161500  | 167000 |
|   | OSB плита   |         | 127000 | 135000  | 141500 | 145500  | 150000 | 158500  | 163000 | 176500  | 182000 |
| Вагонка хвойная   |             | 142500  | 151500 | 159000  | 166000 | 173000  | 182000 | 185000  | 196500 | 207500  |        |
| <b>Фундаментные блоки 200*200*400 – 310 рублей. – за 1 шт.</b>                      |             |         |        |         |        |         |        |         |        |         |        |